

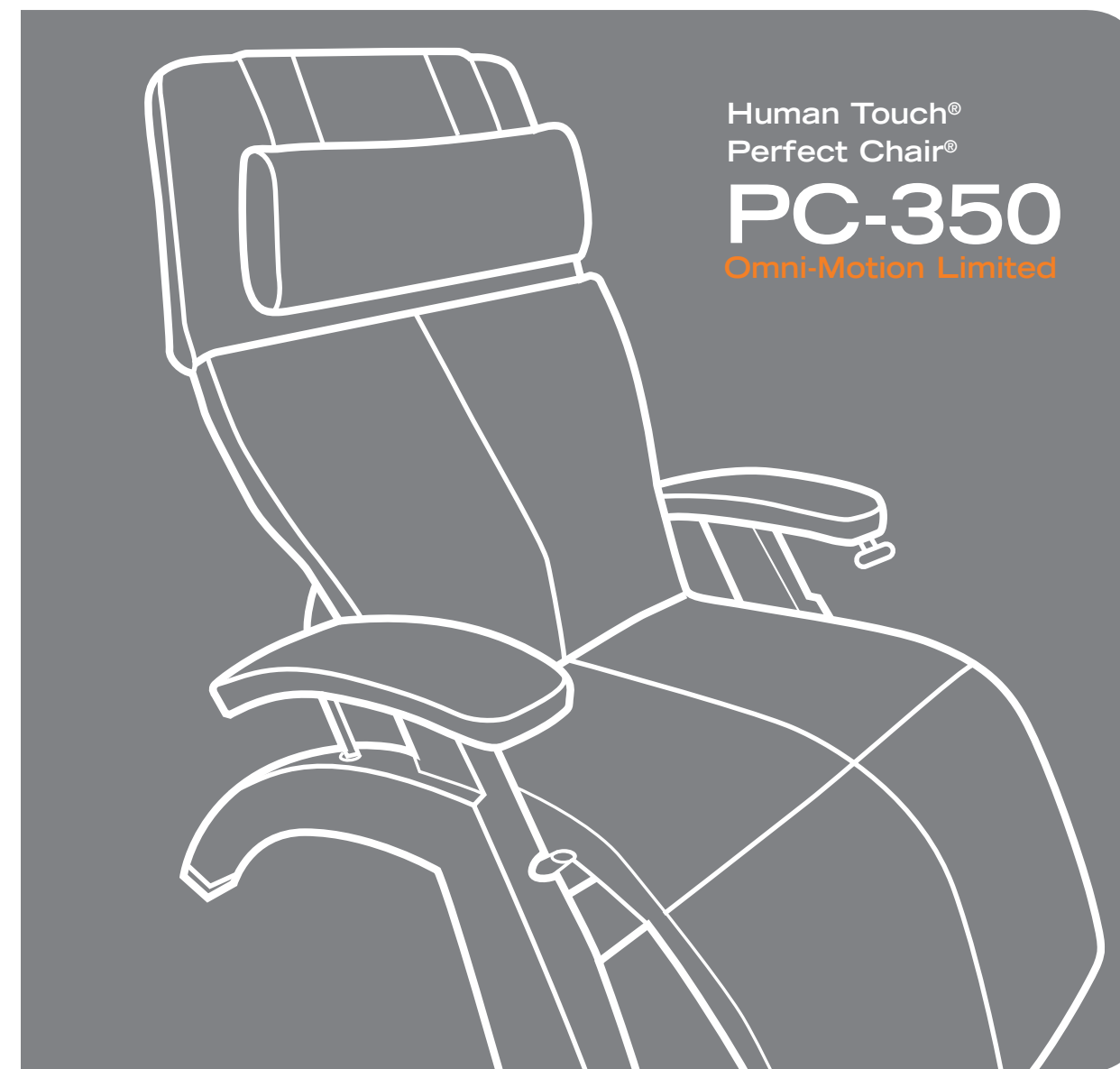

humantouch.com
800.355.2762

©2020 Human Touch®, LLC. Patents pending and intellectual property rights enforced.
No medical claims are warranted or implied by the use of this product.
Human Touch is a trademark of Human Touch®, LLC.
PC-350-NA-A0



use & care manual

ENG

use & care manual

FRC

mode d'emploi et d'entretien

ESN

manual de uso y cuidado

Register your product **ONLINE** today

www.humantouch.com/register

Register your product **ONLINE** today

www.humantouch.com/register



For **more than four decades**, Human Touch has established itself as an industry leader that is changing the lives of its customers with products and services that help them **feel, perform, and live their best**. Developed in cooperation with the medical community and industry experts, we deliver products that blend patented technology, craftsmanship and intelligent ergonomics with superior design to enable therapeutic relief for everyone.

Our industry-leading massage chairs, Perfect Chair® recliners and evolving set of innovative solutions share attributes in their ease-of-use, attention to performance and quality, and design to adapt to most any lifestyle. These attributes are highly valued by our customers and garner broad industry award and recognition. As a result, Human Touch empowers people to enjoy greater health and vitality in their professions, pursuits and everyday lives. And with a population increasingly aware of the benefits of wellness, Human Touch extends its brand leadership and available **solutions for the benefit of everyone**.

humantouch.com

Register your product at www.humantouch.com to ensure your product is in our system to simplify the warranty process should you ever need it.

Human Touch®
Perfect Chair®
PC-350
Omni-Motion Limited

welcome to **human touch**®

You have just purchased one of the finest pieces of ergonomic furniture available. The Human Touch® Perfect Chair® artfully blends the best of aesthetics, technology and wellness in a seating experience that transcends the highest standards of comfort.

The electric recline system eases the body into a virtually weightless position, as it elevates the legs above the heart and relieves weight from the spine. This remarkable chair relieves the soreness, tension and fatigue caused by the earth's constant pulling, while its fixed-form seating position ensures maximum ergonomic posture at all recline angles.

To ensure that you don't overlook any of your chair's features, and that you use it safely, read this manual carefully. Then sit back, relax, and enjoy!

keep it safe

IMPORTANT SAFETY INSTRUCTIONS

When using an electrical appliance, basic precautions should always be followed, including the following:

Read all instructions before using this appliance.



DANGER: To reduce the risk of electrical shock

Always unplug this product from the electrical outlet immediately after using and before cleaning.



WARNING: To reduce the risk of burns, fire, electric shock or injury to persons:

- Do not put hands or fingers near the footrest mechanism on the underside of the chair while this product is running. Touching the mechanism can result in injury.
- If the supply cord is damaged, it must be replaced by the manufacturer or its service agent or a similarly qualified person in order to avoid a hazard.
- An appliance should never be left unattended when plugged in. Unplug from outlet when not in use, and before putting on or taking off parts.
- Close supervision is necessary when this product is used by, on, or near children, invalids, or disabled persons. Keep children away from extended foot support (or other similar parts).
- Use this product only for its intended use as described in this manual. Do not use attachments not recommended by the manufacturer.
- Never operate this product if it has a damaged cord or plug, if it is not working properly, if it has been dropped or damaged, or dropped into water. Return this product to a service center for examination and repair.
- Do not carry this appliance by supply cord or use cord as a handle.
- Always keep the power cord away from heated surfaces.
- Never operate this product with the air openings blocked. Keep the air openings free of lint, hair, and the like.
- Never drop or insert any object into any opening.
- Do not use outdoors.
- Do not operate where aerosol (spray) products are being used or where oxygen is being administered.
- To disconnect, turn all controls to the off position, then remove plug from outlet.
- Do not use this product when standing on a damp floor, or when any part of the body is in contact with plumbing or any similar ground.
- Do not use this product if noise above normal sound is heard.
- Do not stand on or in appliance. Use only while seated.
- This appliance is not intended for use by persons (including children) with reduced physical, sensory or mental capabilities, or lack of experience and knowledge, unless they have been given supervision or instruction concerning use of the appliance by a person responsible for their safety. Children should be supervised to ensure that they do not play with the appliance.

Safety Precautions

- Comfortable clothing is recommended while using this product.
- If you feel any abnormal discomfort during the operation of this product, turn off the power immediately and do not use the product. Consult your physician.
- Do not pull on the AC cord.
- When using this product after it has been in storage, check to see that the product is operating properly prior to use.
- Always confirm that there are no obstacles behind the product and that there is sufficient space to recline.

SAVE THESE INSTRUCTIONS

Do not attempt to repair this product yourself.

- This product is designed for personal in-home use. Commercial use will void warranty.
- To reduce the risk of electric shock, this appliance has a polarized plug (one blade is wide than the other). This plug will fit in a polarized outlet only one way. If the plug does not fit fully in the outlet, reverse the plug. If it still does not fit, contact a qualified electrician to install the proper outlet. Do not change the plug in any way.

SERVICING OF DOUBLE INSULATED PRODUCTS

In a double-insulated product, two systems of insulation are provided instead of grounding. No grounding means is provided on a double-insulated product, nor is a means for grounding to be added to the product. Servicing a double-insulated product requires extreme care and knowledge of the system, and is to be done only by qualified service personnel. Replacement parts for a double-insulated product must be identical to the parts they replace. A double-insulated product is marked with the words "DOUBLE INSULATION" or "DOUBLE INSULATED."



The symbol (square within a square) is also able to be marked on the product.



This device complies with Part 15 of the FCC Rules. Operation is subject to the following two conditions: (1) This device may not cause harmful interference, and (2) this device must accept any interference received, including interference that may cause undesired operation.

get ready

UNPACK THE BOXES

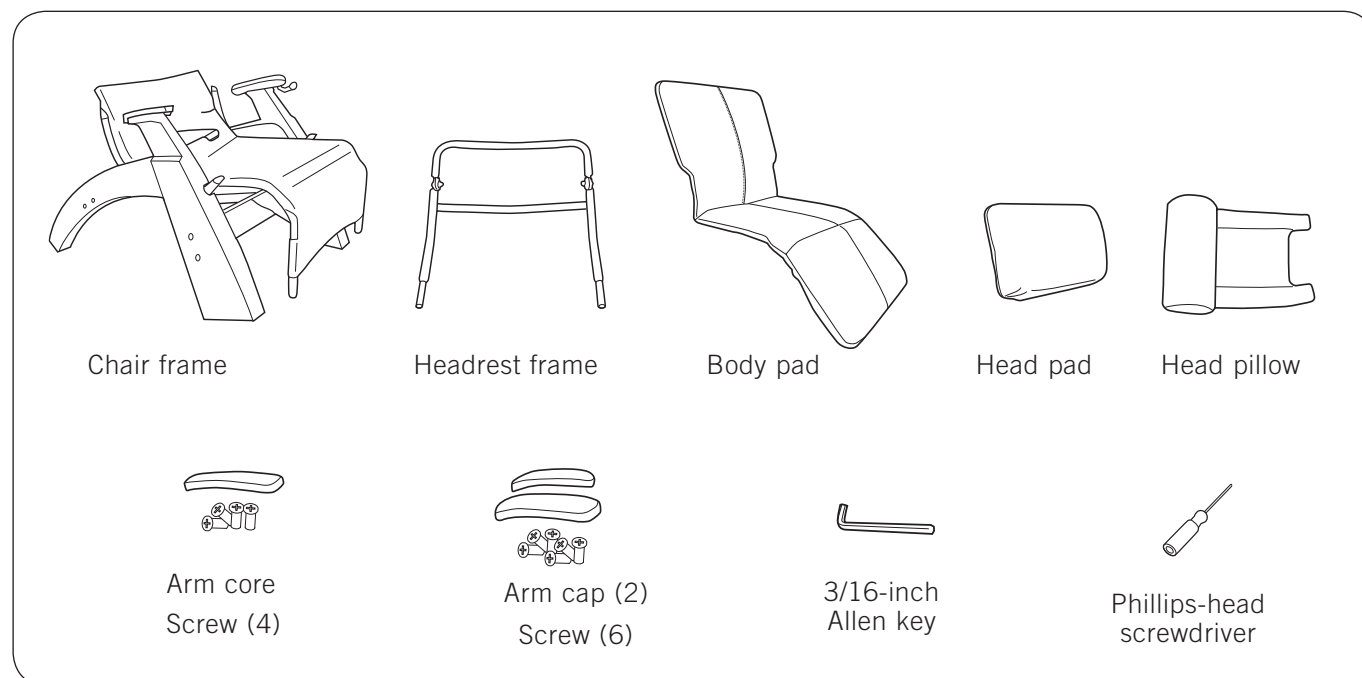

ATTACH THE BACKREST FRAME

1. Raise the chair to an upright position.

For your convenience, and to better position the chair for the remaining assembly, plug in the chair, then use the electric recline lever to adjust the chair to an upright position.

CAUTION: Plug the chair into an appropriate power source. Be sure that the power cord lies beneath the mechanics located underneath the chair.

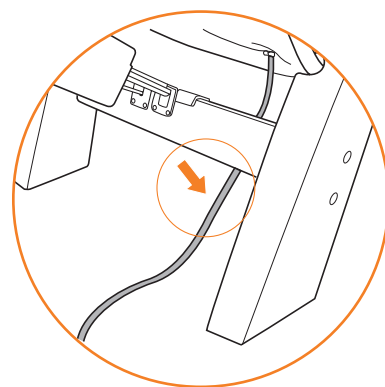

2. Remove the backrest frame screws.

Using the Phillips-head screwdriver (provided), remove the two screws from the headrest frame. Retain them for use in step 4.

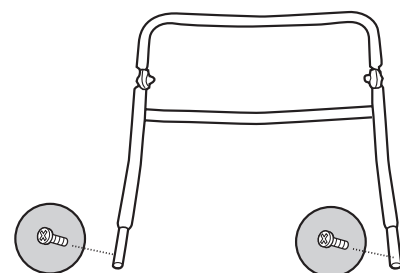

Your Human Touch® Perfect Chair® requires some simple assembly. Just attach the backrest frame, pads, arm caps, and head pillow, and you're done!

3. Insert the headrest frame into the chair frame.

With the backrest frame positioned so that the headrest can tilt forward, slide the two ends of the backrest frame into the open tube ends of the chair frame.

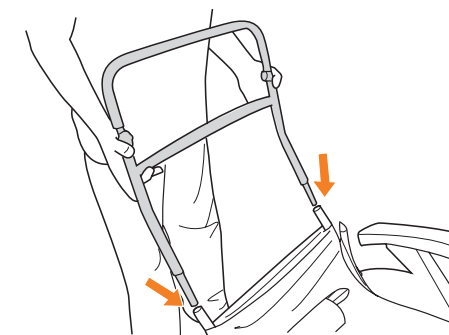

4. Replace the backrest frame screws.

Using a Phillips-head screwdriver, replace the two headrest frame screws, securing the headrest frame to the backrest frame.

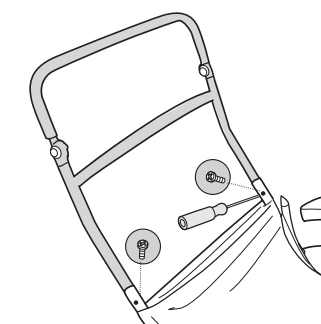

5. Install the canvas backrest support.

Pull the chair canvas firmly upward as far as it will go, wrap the top flap around the backrest frame, align the two hook-and-loop fastener strips, then press them firmly together. **It is important that the canvas be stretched tight to provide proper back support.**

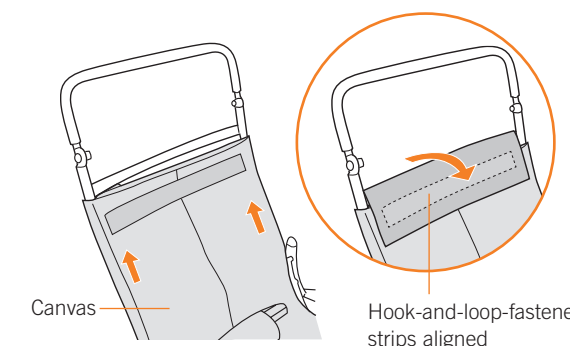

ATTACH THE BODY PAD

1. Slide the body pad onto the chair frame.

Slide the body pad onto the lower part of the chair frame, making sure that the frame slides into the fabric pocket located on the bottom side of the pad.

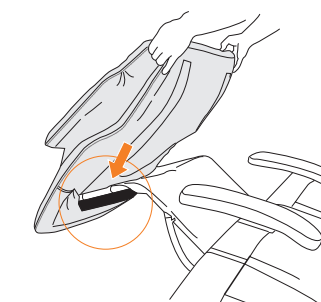

Hook-and-loop-fastener strips aligned

2. Secure the body pad.

Smooth the body pad into place, from the footrest toward the seat. Pull up on the backrest pad until the hook-and-loop fastener strip on the back of the pad aligns with the hook-and-loop fastener strip on the chair canvas, then press the two strips firmly together.

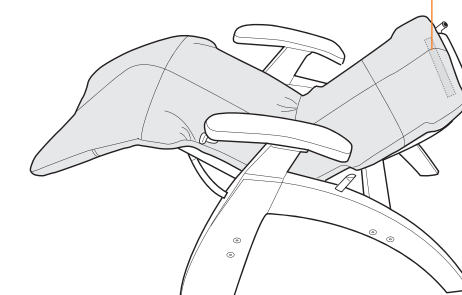

get ready

ATTACH THE HEAD PAD

1. Slide the head pad over the headrest frame.

Slide the head pad over the headrest frame, ensuring that the frame slides into the fabric pocket located on the bottom side of the pad. Pull the head pad down as far as it will go.

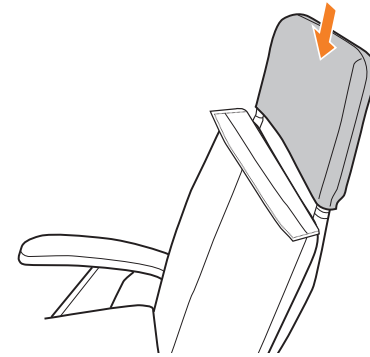

2. Tuck in the body pad flap.

From the front of the chair, tuck the flap on the top of the body pad up into the head pad and smooth the lower part of the head pad firmly flat. The flap is automatically secured to the pad, using the hook and loop fasteners.

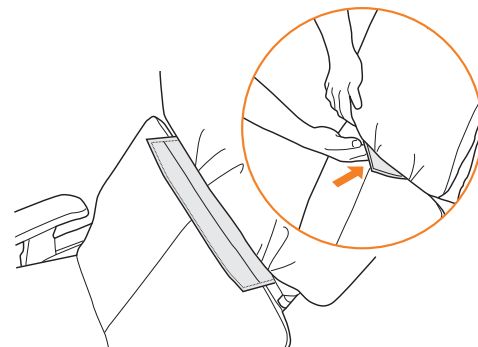

3. Attach the head pillow.

Attach the head pillow straps to the head pad straps using the hook and loop fasteners. Adjust the head pillow height for maximum comfort.

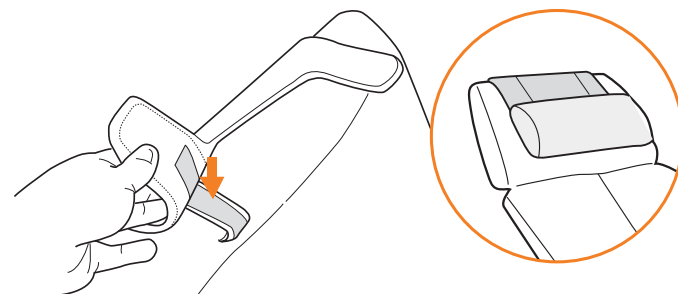

ATTACH THE ARM CORE AND CAPS

1. Attach the right-hand arm core.

Remove the four screws taped to the top of the right-hand arm, then place the arm core on top of the mounting plate. Secure the arm core using the four screws and the Allen key (provided).

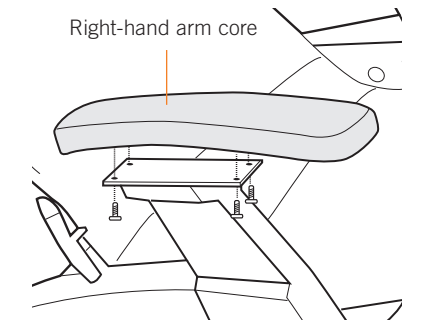

2. Attach the arm caps.

Remove the three screws taped to the underside of the right-hand arm cap, then place the right-hand arm cap on top of the armrest. From the underside of the armrest, secure the arm cap using the three screws. Repeat these steps to attach the left-hand arm cap.

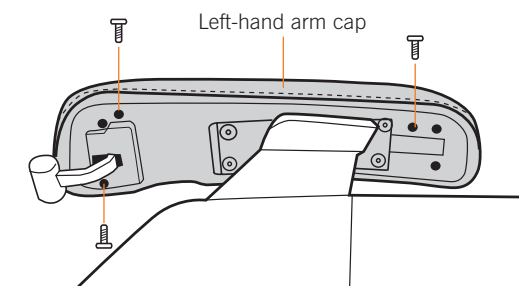
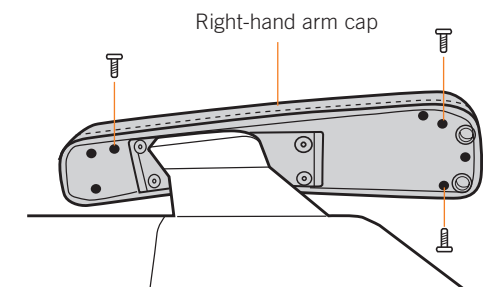

take a seat

Using your Human Touch Perfect Chair is easy. Just take a seat and adjust the chair to the desired position. The Perfect Chair cradles you in zero gravity comfort, with your feet above your heart—the ultimate neutral-posture position for back and spine relief.

ADJUST THE RECLINE ANGLE

Before adjusting the recline angle, be sure there is nothing located directly behind or beneath the chair. Gently push down on the electric recline lever to recline, or pull up on the lever to adjust the angle forward. Release the lever when you reach the desired angle. The chair automatically stops when you reach the maximum recline or the full upright position. In the full upright position, the legrest automatically folds inward for easy entrance and exit from the chair.

NOTE: Lean back against the backrest before reclining the chair. Do not put any extra pressure on the footrest while reclining, as this may prevent the footrest from properly deploying and locking.

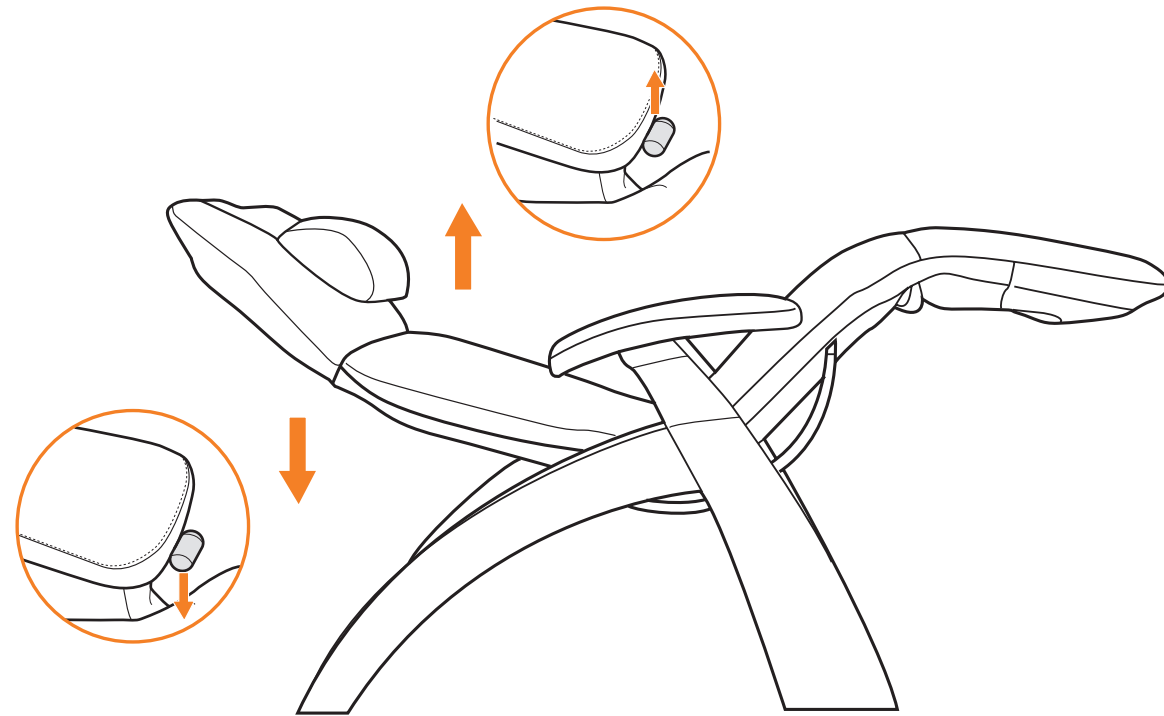

ADJUST THE HEADREST

While seated, reach up with both hands and grasp both sides of the headrest. You will feel the rigid frame beneath the soft head pad. Grasping the rigid frame, tilt the headrest forward or backward for maximum comfort. The headrest remains in this position until you adjust it again.

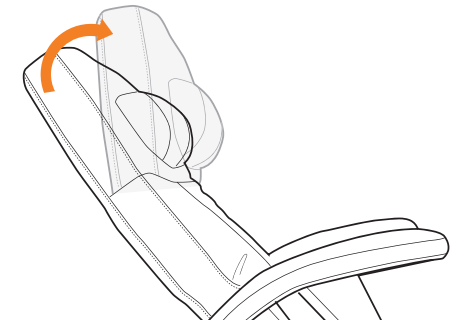

GETTING OUT OF THE PERFECT CHAIR

While seated, pull up gently on the electric recline lever until the backrest automatically stops in a full upright position and the footrest automatically stops in a vertical position (the backrest stops before the footrest). Use the arms for support when getting up from the chair.

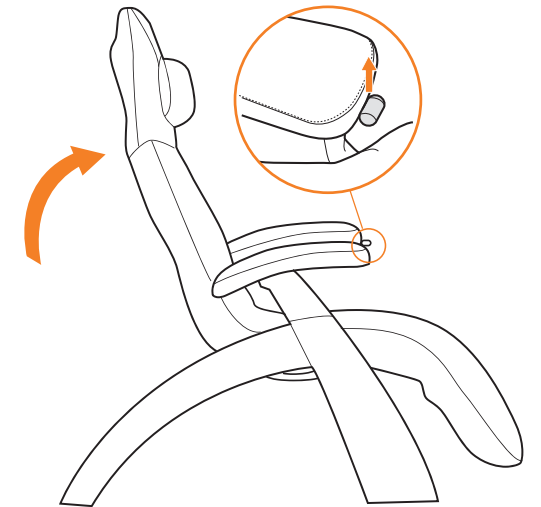

⦿ When adjusting the footrest up and down, you may notice a slight bumping sensation. This is caused by the footrest locking mechanism, and is perfectly normal.

care and maintenance

To keep your product working and looking its best, please follow these simple care guidelines.

WARNING:

1. Be sure to disconnect the power cord from the electrical outlet before cleaning.
2. When cleaning the controller or power switch, use a dry cloth only. Never use a damp cloth to clean the controller or power switch.
3. Be sure to test any cleaning solution on a small, inconspicuous part of the product to ensure that the color does not fade prior to using the solution on the entire product surface.
4. Do not use benzene, thinner or any other solvents on your product.

Cleaning Code Standard: W

To maintain your Human Touch product in optimum condition, dust it frequently and/or vacuum it with a soft brush vacuum extension. If your product becomes dirty, use a water-based upholstery cleaner only. To treat stains, spot clean with an upholstery shampoo or a mild detergent foam.

Natural leather is a breathing, porous material similar to human skin, and is susceptible to changing color due to absorbing dirt, sweat, moisture, greases, and oils. Care should be taken to avoid or minimize contact with bare skin and hair, as well as food items, as this may cause discoloring, especially on lighter leather colors. Some immunity to discoloring and protection from cracking and drying may be achieved by periodically rubbing the entire leather surface with beeswax, saddle-soap, or natural leather conditioner from a reputable supplier (follow application instructions carefully).

Maintenance and Repair:

1. The mechanics of this product are specially designed and constructed to be maintenance free. No periodic lubrication or servicing is required.
2. Your chair should only be serviced by an authorized service center.

Use and Storage Environment:

1. When not in use for a long period of time, we recommend that the chair be covered, the power cord be coiled and that the unit be placed in an environment free of dust and moisture.
2. Do not store near heat or open flame.
3. Do not leave this product exposed to direct sunlight for long periods of time. This may cause fading or damage.
4. Do not use or store in extreme temperatures; product stored in cold temperatures may require 48 hours at room temperature to function properly.
5. Product should be used and stored in an environment with non-condensing humidity ranging from 10 to 80%; excessive humidity will damage the mechanics.

Miscellaneous:

1. Foreign objects should not be inserted between the massage nodes or the unit housing.
2. Care should be taken not to overload the unit.

having trouble?

Should your Perfect Chair exhibit any abnormal recline behavior, please do the following to fully reset the chair; just like with any other electronics, this simple reset sequence will resolve many issues:

1. Unplug the chair from the power source.
2. Wait 30 seconds.
3. Plug the chair back into the power source.

If your chair has no power:

1. **Check the power cord** - Make sure the power cord is not damaged.
2. **Check the wall outlet** - Plug a known working device into the outlet to ensure the outlet is working.

If the issue remains, please do the following before contacting our customer experience team (this will help us help you much more quickly):

1. Locate the serial number on label on the back of your chair and write it down.
2. Locate your proof of purchase, as we will need it to process any warranty claim.
3. Now you're ready to contact us!

Having Trouble? Contact our Customer Experience team at **800-355-2762**,
Monday – Thursday 7 AM to 4:30 PM PST, Friday 7 AM to 3:30 PM
or csadmin@humantouch.com

Specifications*

Operating Voltage:	AC110-120V 60 Hz
Power Consumption:	150 Watts
Chair Size (reclined):	62" L x 31" W x 29" H
Product Weight:	80 Lbs.
Required Recline Clearance:	12"
Maximum Load Weight:	400 Lbs.

**Specifications are subject to change without prior notice.*



humantouch.com
800.355.2762



mode d'emploi et
d'entretien

FRANÇAIS

Enregistrez votre produit **EN LIGNE** dès maintenant

www.humantouch.com/register

Enregistrez votre produit **EN LIGNE** dès maintenant

www.humantouch.com/register



soyez à votre meilleur. **sentez-vous à votre meilleur.**^{MC}

Grâce à une expérience de plus de quatre décennies, Human Touch s'est établi comme un chef de file de l'industrie en changeant la vie de ses clients grâce à des produits et services qui les aident à se sentir mieux, à performer davantage et à être à leur meilleur. Élaborés en collaboration avec des experts du domaine médical et de l'industrie, nous offrons des produits qui allient une technologie brevetée, le savoir-faire et une ergonomie intelligente avec une conception supérieure : le soulagement thérapeutique pour tous.

Nos fauteuils de massage, nos fauteuils inclinables Perfect Chair^{MD} et notre gamme de solutions innovantes possèdent tous les mêmes attributs en matière de convivialité, de souci de la performance et de la qualité, en plus d'une conception qui s'adapte à la plupart des modes de vie. Ces qualités sont très appréciées de nos clients et nous valent de nombreuses reconnaissances et de nombreux prix dans l'industrie. Ainsi, Human Touch permet aux gens de vivre en meilleure santé, avec plus de vitalité, que ce soit au niveau professionnel ou personnel, au quotidien. Alors que de plus en plus de gens prennent conscience des bienfaits du mieux-être, Human Touch élargit son leadership de marque et offre des solutions dont tous peuvent profiter.

humantouch.com

Enregistrez votre produit à www.humantouch.com pour que votre produit figure dans notre système, ce qui simplifiera le processus de la garantie, si jamais vous en aviez besoin.

©2020 Human Touch^{MC}, LLC. Brevets en instance. Tous droits réservés.

Aucune garantie quant aux bénéfices médicaux de cet appareil n'est offerte, qu'elle soit expresse ou implicite.

Human Touch est une marque de commerce de Human Touch^{MC}, LLC.

Human Touch[®]
Perfect Chair[®]
PC-350
Omni-Motion Limited

bienvenue chez **human touch**^{MD}

Vous venez d'acheter un des meilleurs meubles ergonomiques qui soit. Le Human Touch^{MD} Perfect Chair^{MD} offre une expérience assise qui allie le meilleur de l'esthétique, de la technologie et du bien-être, transcendant les normes les plus élevées en matière de confort.

Le système d'inclinaison électrique installe le corps en état d'apesanteur virtuel, élevant les jambes au-dessus du cœur et libérant la colonne vertébrale de tout son poids. Ce fauteuil remarquable soulage de la douleur, des tensions et de la fatigue causées par la force de gravité terrestre, tandis que la position du siège fixe garantit une posture ergonomique optimale, sous tous les angles d'inclinaison.

Afin de bénéficier du plein potentiel de toutes les caractéristiques de votre fauteuil, et afin de vous assurer que vous en faites un usage sécuritaire, lisez ce guide attentivement. Cela fait, asseyez-vous, détendez-vous, et profitez du voyage!

consignes de sécurité

CONSIGNES DE SÉCURITÉ IMPORTANTES

Lorsque vous utilisez un appareil électrique, vous devez toujours suivre les précautions de base suivantes :

Lisez toutes les instructions avant d'utiliser cet appareil.

⚠ DANGER: Afin de réduire les risques d'électrocution : Débranchez toujours cet appareil de l'alimentation électrique dès que vous avez fini de l'employer et avant de le nettoyer.

⚠ MISE EN GARDE : Afin de réduire les risques de brûlure, d'incendie, d'électrocution ou de blessure :

- Tenez vos mains et vos doigts éloignés du mécanisme de massage et des rouleaux lorsqu'ils sont en marche.
- Si le cordon d'alimentation est endommagé, il doit être remplacé par le fabricant, son représentant de service ou un technicien qualifié afin d'éviter tout danger.
- Un appareil ne devrait jamais être laissé sans surveillance lorsqu'il est branché. Débranchez l'appareil de l'alimentation lorsque vous ne l'employez pas et avant d'y insérer ou d'en retirer des pièces.
- Une surveillance étroite est nécessaire lorsque ce fauteuil est employé près ou par des enfants ou des personnes handicapées. Gardez les enfants à l'abri du repose-pied déployé (ou autres pièces semblables).
- Employez ce fauteuil à ce pour quoi il a été conçu, tel que décrit dans ce guide. Employez uniquement les accessoires recommandés par le fabricant.
- N'employez jamais ce produit si son cordon ou sa fiche d'alimentation sont endommagés, s'il ne fonctionne pas correctement, s'il a été échappé ou endommagé ou s'il a été immergé. Retournez ce fauteuil à un centre de service pour examen et réparation.
- Ne transportez pas cet appareil en tirant sur son cordon d'alimentation. N'utilisez pas le cordon d'alimentation comme une poignée.
- Éloignez toujours le cordon d'alimentation de toute source de chaleur.
- Ne faites jamais fonctionner ce fauteuil si ses trappes d'aération sont obstruées. Maintenez les trappes d'aération exemptes de peluche, de cheveux et de substances semblables.
- N'échappez ni n'insérez jamais aucun objet dans aucune ouverture.
- N'employez pas ce fauteuil à l'extérieur.
- Ne faites pas fonctionner dans un endroit où on utilise des produits à bombe aérosol (vaporisateur) ou dans un endroit où de l'oxygène est administrée.
- Pour déconnecter, mettez toutes les commandes en position d'arrêt, puis retirez la fiche de la prise.
- N'employez pas cet appareil sur une surface humide ou lorsqu'une partie de votre corps est en contact avec une structure de plomberie ou autre structure similaire.
- N'employez pas ce fauteuil s'il émet un bruit plus élevé que le son normal.
- Ne vous mettez pas debout sur ou dans l'appareil. N'utilisez cet appareil qu'en position assise.
- Cet appareil ne doit pas être utilisé par des personnes à capacités réduites, y compris les enfants, ou qui manquent de connaissance et d'expérience, à moins qu'ils n'aient été instruits sur le fonctionnement de l'appareil par la personne responsable de leur sécurité. Ne pas laisser les enfants sans surveillance à proximité du fauteuil.

Consignes de sécurité

- Nous recommandons le port de vêtements confortables pour l'emploi de ce produit.
- Si vous éprouvez un inconfort anormal lorsque vous employez ce produit, éteignez-le immédiatement et cessez son emploi. Consultez votre médecin.
- Ne tirez pas sur le cordon d'alimentation.
- Si vous employez ce produit après une période de rangement prolongée, vérifiez son bon fonctionnement au préalable.
- Assurez-vous toujours qu'aucun obstacle ne se trouve derrière le fauteuil. Assurez-vous de disposer d'un espace suffisant pour incliner le fauteuil.

CONSERVEZ CE MODE D'EMPLOI

Ne réparez pas ce fauteuil vous-même.

- Ce fauteuil est conçu pour un usage personnel au foyer. Tout usage à des fins commerciales annulera la garantie.
- Afin de réduire les risques d'électrocution, cet appareil est doté d'un cordon à fiche polarisée (une lame est plus large que l'autre). Cette fiche ne s'insère que dans un seul sens dans une prise polarisée. Si la fiche ne s'insère pas entièrement dans la prise, inversez la fiche. Si elle ne s'insère toujours pas entièrement, contactez un électricien qualifié pour faire installer une prise appropriée. Ne modifiez pas la fiche d'alimentation électrique.

ENTRETIEN DES PRODUITS À DOUBLE ISOLATION

Au lieu d'une mise à la terre, les produits à double isolation sont dotés de deux systèmes d'isolation. Il n'existe aucune méthode de mise à la terre pour les produits à double isolation, et on ne doit pas en ajouter. L'entretien d'un produit à double isolation exige une attention extrême et des connaissances du système. Il ne doit être effectué que par du personnel d'entretien qualifié. Les pièces de rechange des produits à double isolation doivent être identiques aux pièces remplacées. Un produit à double isolation est identifié par la marque « DOUBLE ISOLATION ».

 Le symbole (carré dans un carré) peut également figurer sur le produit.

FC Cet appareil est conforme à la Partie 15 du règlement de la FCC. L'utilisation de l'appareil est assujettie aux deux conditions suivantes : (1) Cet appareil peut causer des interférences nuisibles, et (2) il doit accepter toute interférence reçue, y compris les interférences qui pourraient causer un fonctionnement indésirable.

préparez-vous

DÉBALLEZ LES BOÎTES

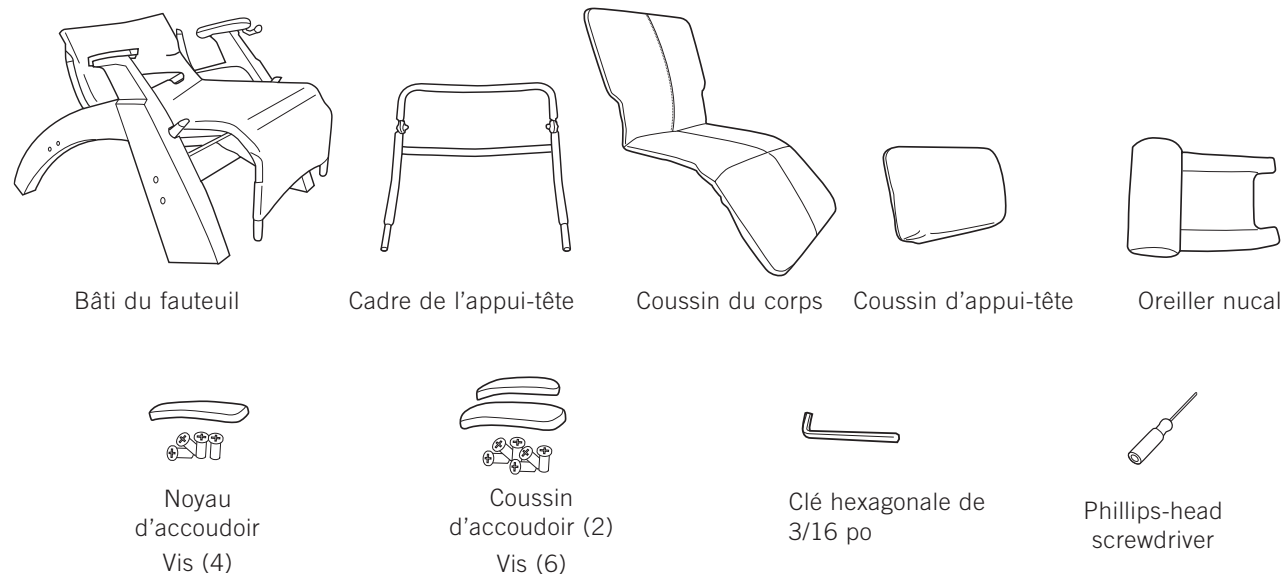

FIXEZ LE CADRE DU DOSSIER

1. Élevez le fauteuil en position verticale.

Par commodité, et pour mieux placer le fauteuil pour le restant de l'assemblage, branchez-le et mettez-le en position verticale à l'aide du levier d'inclinaison électrique.

⚠ MISE EN GARDE : Branchez le fauteuil à une source d'alimentation appropriée. Veillez à ce que le cordon d'alimentation repose sous le mécanisme du fauteuil, sous le fauteuil.

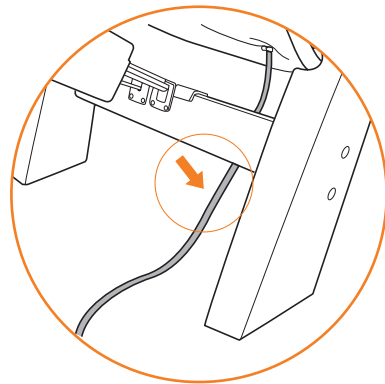

2. Retirez les vis de l'armature du dossier.

À l'aide d'un tournevis à tête cruciforme, retirez les deux vis du cadre de l'appui-tête. Conservez-les pour l'étape 4.

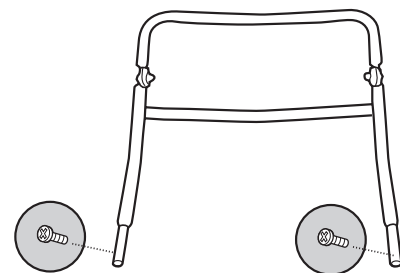

Votre Perfect Chair^{MD} Human Touch^{MD} nécessite un assemblage tout simple. Fixez l'armature du dossier, les coussinets, les protecteurs des accoudoirs et l'oreiller. Voilà!

3. Insérez l'armature de l'appui-tête dans le cadre du fauteuil.

L'arceau du cadre de l'appui-tête dirigé vers l'arrière, glissez les deux extrémités du corps de l'appui-tête dans les orifices du dessus du cadre du dossier.

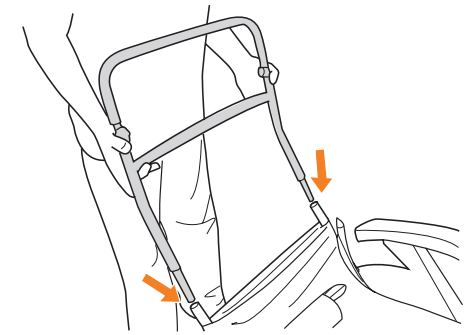

4. Remplacez les vis de l'armature du dossier.

À l'aide d'un tournevis à tête cruciforme, remettez les deux vis de la structure de l'appui-tête, en la fixant à la structure du dossier.

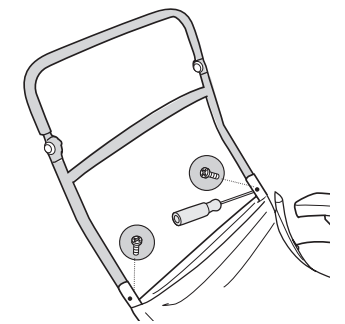

5. Installez le support du tissu du dossier.

Tirez fermement le tissu du fauteuil aussi loin que possible, posez le rabat supérieur autour du cadre de dossier, alignez les deux bandes d'attache autoagrippante, puis pressez-les fermement l'une contre l'autre. **Le tissu doit être bien tendu pour procurer un bon appui pour le dos.**

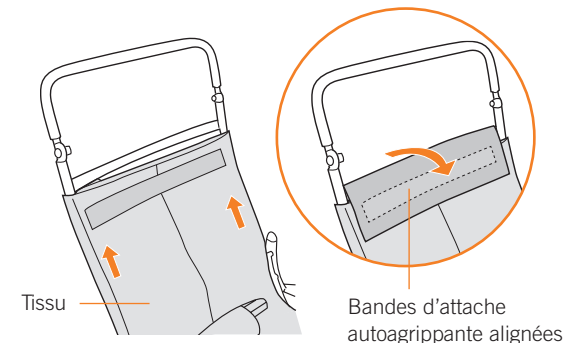

FIXEZ LE COUSSIN CORPOREL

1. Glissez le coussin corporel dans la structure du fauteuil.

Glissez le coussin du corps sur la partie inférieure du bâti du fauteuil en vous assurant que le bâti glisse dans la poche de matériel située sur le bas du coussin.

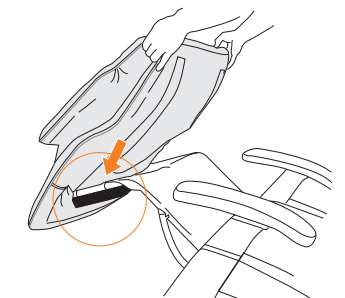

Bandes d'attache autoagrippante alignées

2. Fixez le coussin du corps.

Lissez le coussin du corps en place, du repose-pied vers le siège. Tirez vers le haut sur le coussin de dossier jusqu'à ce que la bande de fixation autoagrippante à l'arrière du coussin s'aligne avec la bande de fixation autoagrippante sur le tissu du fauteuil, puis pressez fermement les deux bandes ensemble.

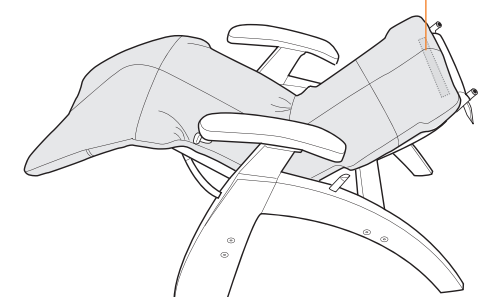

préparez-vous

FIXEZ LE COUSSIN DE L'APPUI-TÊTE

1. Faites glisser le coussin de tête par-dessus le cadre d'appui-tête.

Faites glisser le coussin de tête par-dessus le cadre d'appui-tête en vous assurant que le cadre glisse dans la poche de tissu située à la base du coussin. Tirez le coussin de l'appui-tête vers le bas, aussi loin que possible.

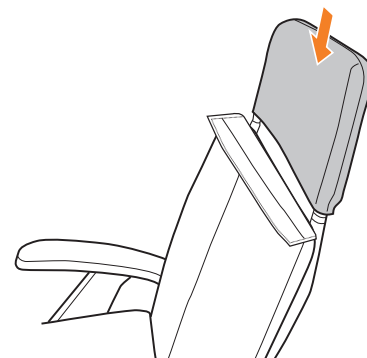

2. Insérez le rabat de coussin du corps.

Depuis l'avant du fauteuil, insérez le rabat sur le haut du coussin du corps dans le coussin de tête et aplatissez fermement la partie inférieure du coussin de tête. La patte est automatiquement fixée sur le coussin au moyen des attaches fermeture.

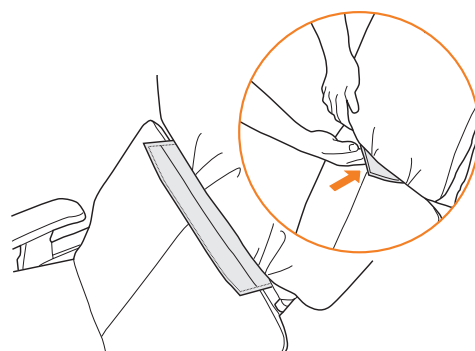

3. Fixez l'oreiller nucal.

Fixez les sangles de l'oreiller nucal sur les sangles de l'appui-tête au moyen des attaches fermeture. Réglez la hauteur de l'oreiller nucal pour le confort maximal.

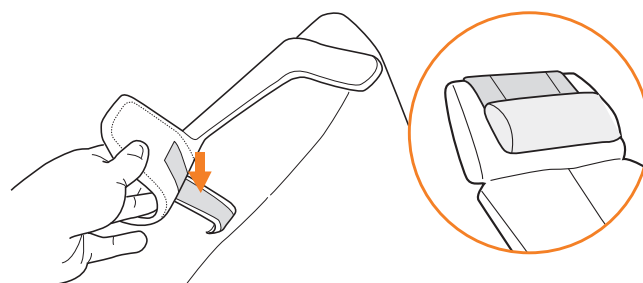

FIXEZ LE BRAS ET LE COUSSIN DES ACCOUDOIRS

1. Fixez le bras de l'accoudoir droit.

Retirez les quatre vis collées sur le dessus de l'accoudoir droit. Placez ensuite le bras de l'accoudoir sur le dessus de la plaque d'installation. Fixez le bras de l'accoudoir à l'aide des quatre vis.

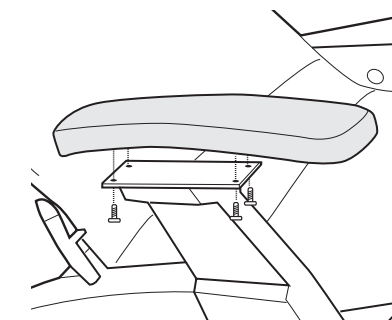

2. Fixez les protège-accoudoirs.

Retirez les deux vis collées avec du ruban sur la face intérieure du protège-accoudoir droit, puis placez le protège-accoudoir droit sur le dessus de l'accoudoir. Depuis la face intérieure de l'accoudoir, fixez le protège-accoudoir en utilisant les deux vis. Répétez ces étapes pour fixer le coussin de l'accoudoir gauche.

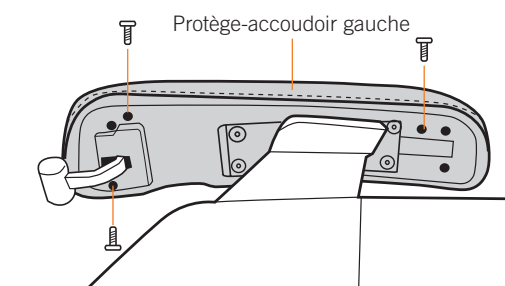
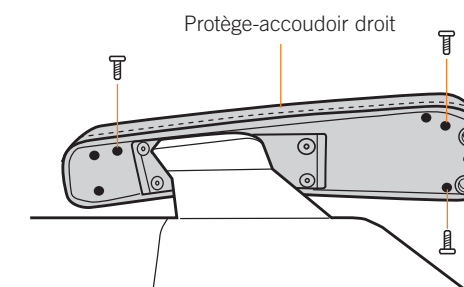

prenez place

Ajustez l'angle d'inclinaison

Avant de régler l'angle d'inclinaison, assurez-vous que rien ne se trouve directement derrière ou sous le fauteuil. Poussez doucement sur le levier d'inclinaison électrique pour incliner le fauteuil vers l'arrière, ou tirez sur le levier pour l'incliner vers l'avant. Relâchez le levier lorsque vous avez atteint l'angle désiré. Le fauteuil s'arrête automatiquement lorsque vous atteignez l'inclinaison maximale ou la position verticale.

REMARQUE : Couchez-vous sur le dossier avant d'incliner le fauteuil. N'appliquez pas de pression supplémentaire sur le repose-pied pendant l'inclinaison : cela pourrait l'empêcher de se déployer correctement et de se verrouiller.

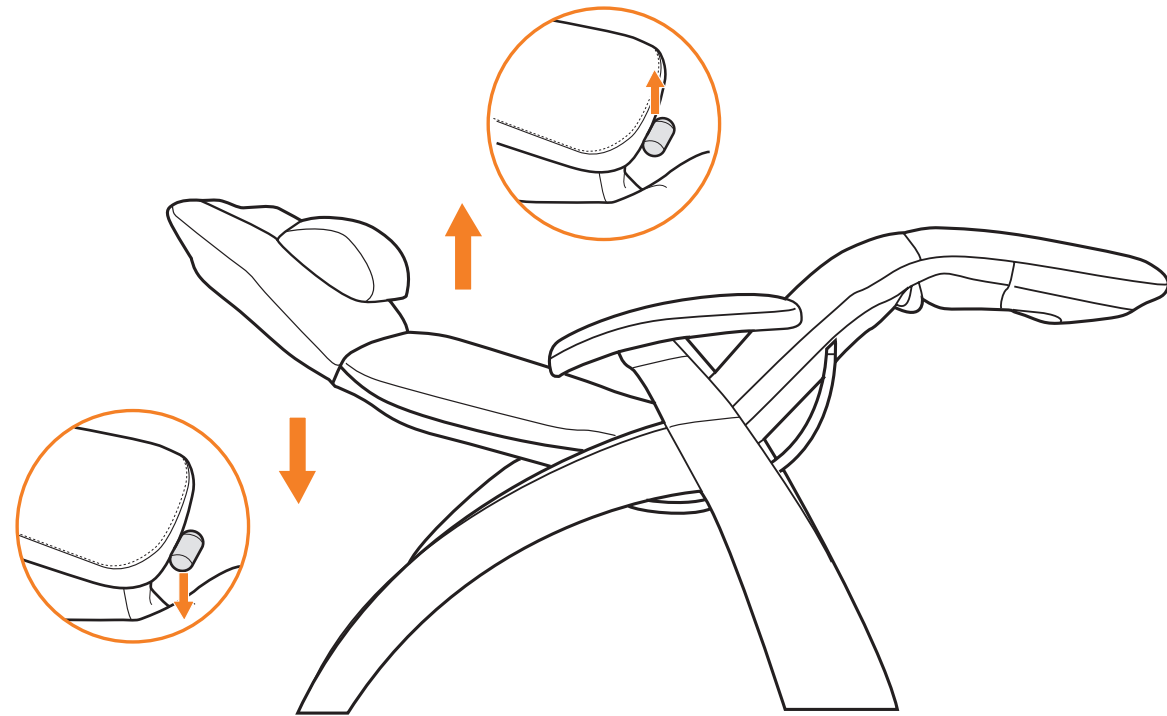

Votre fauteuil **Perfect Chair Human Touch** est facile à utiliser. Prenez place et ajustez le dossier à la position désirée. Le Perfect Chair vous berce dans un confort d'apesanteur, vos pieds plus hauts que votre cœur – la position de posture neutre ultime pour le soulagement du dos et de la colonne vertébrale.

Ajustez l'appui-tête

Alors que vous êtes assis, saisissez des deux mains les deux côtés de l'appui-tête. Vous sentirez le cadre rigide sous le coussinet moelleux de l'appui-tête. Saisissez le cadre rigide et inclinez l'appui-tête vers l'avant ou vers l'arrière, dans la position la plus confortable pour vous. L'appui-tête demeurera dans cette position jusqu'au prochain réglage.

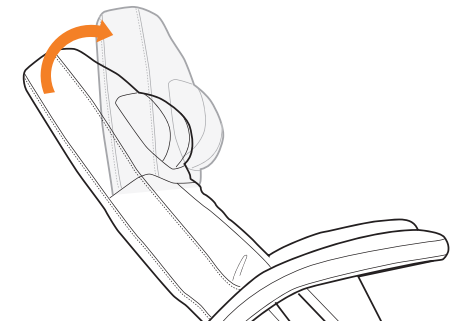

Quitter le Perfect Chair

Assis dans le fauteuil, tirez doucement sur le levier d'inclinaison électrique, jusqu'à ce que le dossier et le repose-pied s'arrêtent automatiquement en position verticale (le dossier s'arrête avant le repose-pied). Servez-vous des accoudoirs pour vous soutenir lorsque vous vous relevez du fauteuil.

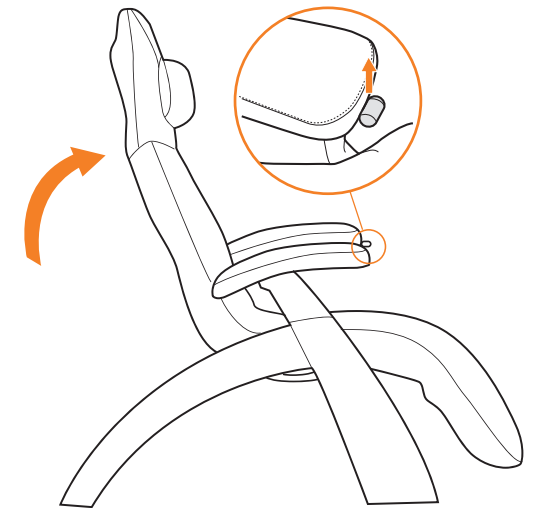

⦿ En réglant le repose-pied, vous remarquerez peut-être une légère sensation d'à-coups. Ceux-ci sont causés par le mécanisme de verrouillage du repose-pied et sont parfaitement normaux.

soin et entretien

Afin de vous assurer que votre fauteuil fonctionne bien et qu'il conserve une belle apparence, veuillez suivre ces consignes faciles d'entretien.

MISE EN GARDE :

1. Assurez-vous de débrancher le cordon d'alimentation de la prise murale avant le nettoyage.
2. Nettoyer le boîtier de commande et l'interrupteur à l'aide d'un linge sec seulement. Ne nettoyez jamais le système de commande ou le bouton d'alimentation à l'aide d'un linge humide.
3. Avant de procéder au nettoyage de toute la surface du produit à l'aide d'une solution nettoyante, veillez à en faire l'essai sur une petite portion camouflée du produit afin de vous assurer qu'elle n'entraîne pas de décoloration.
4. N'utilisez pas de benzène, de diluant ou de solvant pour nettoyer le produit.

Norme de nettoyage : W

Pour maintenir votre produit Human Touch en état optimal, époussetez-le fréquemment ou passez-y l'aspirateur à l'aide d'une brosse douce. On peut également brosser les produits SoftSuede^{MD} à l'aide d'une brosse pour le suède. Seuls les nettoyants à l'eau pour meubles conviennent au nettoyage de ce produit. Pour traiter les taches, appliquez localement un shampoing pour meubles ou un détergent mousseux doux.

Le cuir naturel est un matériau poreux perméable à l'air similaire à la peau humaine et il pourrait changer de couleur en raison de l'absorption de saletés, de sueur, d'humidité, de graisses et d'huiles. Il est important d'éviter ou de minimiser le contact avec la peau nue et les cheveux, ainsi qu'avec les aliments, car ceux-ci pourraient causer une décoloration, plus particulièrement avec les couleurs de cuir plus claires. Il est possible d'obtenir une certaine immunité contre la décoloration et une protection contre le fendillement et la sécheresse en appliquant régulièrement sur la totalité de la surface en cuir de la cire d'abeille, du savon pour cuir ou du conditionneur pour cuir naturel provenant d'un fournisseur réputé (suivre les instructions d'application avec soin).

Entretien et réparation :

1. La mécanique de ce fauteuil a été conçue et construite afin de ne nécessiter aucun entretien. Aucune lubrification ni entretien périodique ne sont nécessaires.
2. Votre fauteuil ne doit être réparé que par un centre de service agréé.

Rangement :

1. Lorsque le fauteuil ne doit pas être employé sur une longue période, nous vous recommandons d'enrouler le cordon d'alimentation et de placer le fauteuil dans un endroit exempt de poussière et d'humidité.
2. Ne rangez pas le fauteuil près d'une flamme ou d'une source de chaleur. N'exposez pas cet appareil aux rayons directs du soleil sur une longue période. Cela pourrait le décolorer ou l'endommager.

Divers :

1. N'insérez pas de corps étrangers entre les nodules de massage ni dans le boîtier du moteur.
2. Prenez soin de ne pas surcharger l'appareil.

vous éprouvez des difficultés?

Si le comportement d'inclinaison de votre fauteuil Perfect Chair est anormal, veuillez faire ce qui suit pour réinitialiser entièrement le fauteuil; comme avec tout autre appareil électronique, cette simple séquence de réinitialisation permettra de résoudre de nombreux problèmes :

1. Débranchez le fauteuil de la source d'alimentation.
2. Attendez 30 secondes.
3. Rebranchez le fauteuil dans la source d'alimentation.

Si votre fauteuil n'est pas sous tension :

1. **Vérifiez le cordon d'alimentation** - Assurez-vous que le cordon d'alimentation n'est pas endommagé.
2. **Vérifiez la prise de courant murale** - Branchez un appareil que vous savez fonctionnel dans la prise pour vous assurer que cette dernière fonctionne.

Si le problème persiste, veuillez faire ce qui suit avant de contacter notre équipe de l'expérience client (ceci nous aidera à vous assister beaucoup plus rapidement) :

1. Repérez le numéro de série sur l'étiquette à l'arrière du fauteuil et prenez-le en note.
2. Trouvez votre preuve d'achat, car vous en aurez besoin pour traiter toute réclamation sous garantie.
3. Vous êtes maintenant prêt à nous contacter!

Vous éprouvez des difficultés? Contactez notre équipe de l'expérience client au **800-355-2762**, du lundi au jeudi, de 7 h à 16 h 30 HNP, le vendredi, de 7 h à 15 h 30 ou à l'adresse courriel **csadmin@humantouch.com**

Fiche technique*

Tension de fonctionnement :	110 à 120 volts CA, 60 Hz
Consommation d'énergie :	150 watts
Dimensions du fauteuil (incliné) :	157,48 cm (L) x 78,74 cm (l) x 73,66 cm (H)
Poids du produit :	36,74 kg
Dégagement d'inclinaison requis :	30,48 cm
Poids de charge maximal :	181,4 kg

**La fiche technique est sujette à changement sans préavis.*



humantouch.com
800.355.2762



manual de uso
y cuidado

ESPAÑOL

Registre su producto **EN LÍNEA** hoy

www.humantouch.com/register

Registre su producto **EN LÍNEA** hoy

www.humantouch.com/register



Por más de cuatro décadas, Human Touch se ha establecido como líder de la industria que cambia las vidas de sus clientes con productos y servicios que los ayudan a sentirse, desempeñarse y vivir en la mejor manera posible. Ofrecemos productos desarrollados en colaboración con la comunidad médica y expertos de la industria, productos que combinan tecnología patentada, artesanía y ergonomía inteligente con un diseño superior para ofrecer alivio terapéutico para todos.

Nuestras sillas de masaje, sillas reclinables Perfect Chair® y un conjunto de soluciones innovadoras en evolución, líderes de la industria, comparten los atributos de facilidad de uso, atención al rendimiento y calidad, y diseño para adaptarse a casi cualquier estilo de vida. Estos atributos son muy apreciados por nuestros clientes y obtienen premios y el reconocimiento de toda la industria. Como resultado, Human Touch permite a la gente a disfrutar de una mayor salud y vitalidad en sus profesiones, actividades y vida cotidiana. Y con una población cada vez más consciente de los beneficios del bienestar, Human Touch extiende su liderazgo de marca y soluciones disponibles para el beneficio de todos.

humantouch.com

Registre su producto en www.humantouch.com para garantizar que su producto esté en nuestro sistema y simplificar el proceso de garantía, en caso de que la necesite.

©2020 Human Touch®, LLC. Patentes en proceso y derechos de propiedad intelectual vigentes.
El uso de este producto no garantiza ni implica declaraciones médicas.
Human Touch es una marca registrada de Human Touch®, LLC.

Human Touch®
Perfect Chair®
PC-350
Omni-Motion Limited

Le damos la bienvenida a **human touch**®

Usted acaba de comprar uno de los muebles ergonómicos de mayor calidad disponibles. La PC-350 combina de manera artística lo mejor de la estética, la tecnología y el bienestar para brindar una experiencia que trasciende los más altos estándares de confort.

El sistema de reclinación eléctrico coloca el cuerpo en una posición virtualmente ingravida, ya que eleva las piernas por encima del corazón y alivia el peso de la columna vertebral. Esta silla extraordinaria alivia el dolor, la tensión y la fatiga que provoca la atracción constante de la tierra, a la vez que su posición de sentado de forma fija asegura una postura ergonómica óptima en todos los ángulos de reclinación.

Para garantizar que no olvide ninguna de sus funciones y que la utilizará en forma segura, lea este manual detenidamente. ¡Luego siéntese, relájese y disfrute!

manténgala en forma segura

INSTRUCCIONES DE SEGURIDAD IMPORTANTES

Cuando utilice un artefacto eléctrico, debe tener siempre precauciones especiales, incluidas las siguientes:

Lea todas las instrucciones antes de usar este artefacto.



PELIGRO: Para reducir el riesgo de sacudida eléctrica

Desconecte siempre este producto del tomacorriente inmediatamente después de usarlo y antes de limpiarlo.



ADVERTENCIA: Para reducir el riesgo de quemaduras, incendio, sacudida eléctrica o lesiones personales:

- No coloque las manos ni los dedos cerca del mecanismo del apoyapies en la base de la silla mientras el producto está en movimiento. Si toca el mecanismo podría sufrir lesiones.
- Si el cable de alimentación está deteriorado, el fabricante, su agente de servicio o una persona calificada similar debe reemplazarlo para evitar peligros.
- Un artefacto nunca debe dejarse desatendido mientras esté conectado. Cuando no esté en uso, desconéctelo del tomacorriente antes de colocarlo o retirarle piezas.
- Se requiere su supervisión muy de cerca cuando este artefacto es utilizado por, con o cerca de niños, personas inválidas o discapacitadas. Mantenga a los niños retirados del apoyapies cuando esté extendido (o de otras piezas similares).
- Utilice este producto solamente para el uso que se describe en este manual. No utilice conexiones no recomendadas por el fabricante.
- Nunca haga funcionar este artefacto si tiene un cable o enchufe dañado, si no funciona correctamente, si se ha caído o deteriorado, o si ha caído en el agua. Devuelva este producto a un centro de servicio para su revisión y reparación.
- No hale este artefacto por el cable de alimentación, ni utilice el cable como mango.
- Mantenga siempre el cable de alimentación alejado de superficies calientes.
- Nunca haga funcionar este artefacto con los orificios de ventilación obstruidos. Mantenga los orificios de ventilación libres de pelusa, cabellos y cosas por el estilo.
- Nunca deje caer ni introduzca objetos en ningún orificio o abertura.
- No utilice en exteriores.
- No utilice en lugares donde se empleen productos en aerosol (spray) o donde se administre oxígeno.
- Para desconectar, gire todos los controles a la posición de apagado, luego retire el enchufe del tomacorriente.
- No utilice este producto sobre el piso húmedo o mientras alguna parte del cuerpo esté en contacto con tuberías o tomas de tierra similares.
- No use este producto si escucha ruido más fuerte del sonido normal.
- No se ponga de pie sobre el artefacto. Úselo solamente sentado.
- Este artefacto no está destinado para personas (incluidos niños) con discapacidades físicas, sensoriales o mentales, o sin experiencia y conocimientos para el uso de este producto, a menos que la persona responsable por su seguridad le haya instruido o supervisado en el uso de este artefacto. Se debe supervisar a los niños muy de cerca para asegurarse de que no jueguen con este artefacto.

Precauciones de seguridad

- Se recomienda usar ropa cómoda mientras se utiliza este producto.
- Si siente alguna molestia anormal durante el funcionamiento de este producto, apague la alimentación eléctrica de inmediato y no utilice este producto. Consulte a su médico.
- No hale el cable de CA.
- Cuando utilice este producto después de haberse mantenido almacenado, compruebe que funciona debidamente antes usarlo.
- Compruebe siempre que no haya obstáculos detrás del producto y que haya espacio suficiente para reclinarlo.

CONSERVE ESTAS INSTRUCCIONES

No intente reparar este producto usted mismo.

- Este producto está diseñado para uso personal en casa. Su uso comercial anula la garantía.
- Para reducir el riesgo de sacudida eléctrica, este artefacto tiene un enchufe polarizado (un contacto más ancho que el otro). Este enchufe se adapta a los tomacorrientes polarizados sólo de una forma. Si el enchufe no se acopla bien al tomacorriente, voltéelo para invertir los contactos. Si aun así no se acopla, comuníquese con un electricista calificado para instalar el tomacorriente adecuado. No cambie el enchufe.

SERVICIO DE PRODUCTOS CON DOBLE AISLAMIENTO

En un producto con doble aislamiento, se ofrecen dos sistemas de aislamiento en vez de conexión a tierra. En los productos con doble aislamiento no se ofrece conexión a tierra, ni tampoco se les debe agregar un medio de conexión a tierra. Para prestar servicio a un producto con doble aislamiento es necesario tener un gran cuidado y conocimientos del sistema, y ello debe ser realizado únicamente por personal de servicio calificado. Las piezas de repuesto de un producto con doble aislamiento deben ser idénticas a las piezas originales. Los productos con doble aislamiento están identificados con las etiquetas "DOUBLE INSULATION" (Doble aislamiento) o "DOUBLE INSULATED" (Con doble aislamiento).



El símbolo (un cuadrado dentro de otro cuadrado) también debe estar presente en el producto.



Este dispositivo cumple con la Parte 15 de las Reglas de la Comisión Federal de Comunicaciones (Federal Communications Commission, FCC). El funcionamiento está sujeto a las dos condiciones siguientes: (1) Este dispositivo no puede causar interferencias perjudiciales, y (2) este dispositivo debe aceptar cualquier interferencia recibida, incluidas interferencias que puedan causar un funcionamiento no deseado.

prepárese

DESEMPAQUE LAS CAJAS

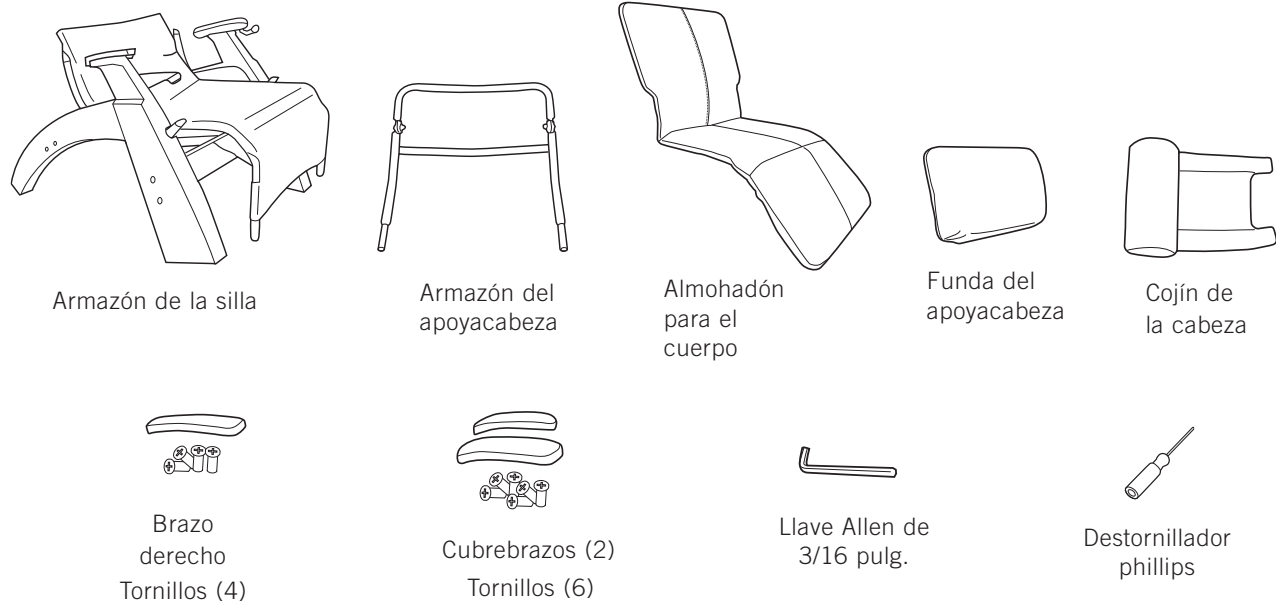

COLOQUE LA ESTRUCTURA DEL ESPALDAR

1. Suba la silla hasta colocarla en posición vertical.

Para su comodidad y a fin de ubicar la silla en una mejor posición para el resto del armado, enchufe la silla y use la palanca de inclinación eléctrica para colocar la silla en una posición vertical.

PRECAUCIÓN: Enchufe la silla a una fuente de alimentación adecuada. Verifique que el cable de alimentación se encuentre debajo de los componentes mecánicos ubicados debajo de la silla.

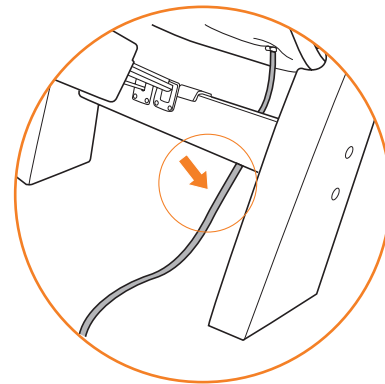

2. Retire los tornillos de la estructura del respaldo.

Usando un destornillador phillips (provisto), retire los dos tornillos del armazón del apoyacabeza. Conserve los tornillos para usarlos en el paso 4.

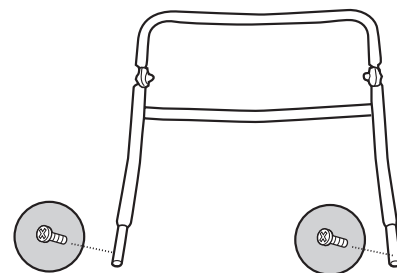

Su Perfect Chair® de Human Touch® requiere un armado sencillo. Solo coloque la estructura del respaldo, las almohadillas, las cubiertas de los apoyabrazos y la almohadilla de la cabeza, ¡y listo!

3. Inserte la estructura del respaldo en la estructura de la silla.

Con el arco del armazón del apoyacabeza apuntando hacia la parte posterior de la silla, coloque los dos extremos del armazón del apoyacabeza en los extremos de tubo abiertos en la parte superior del armazón del respaldo.

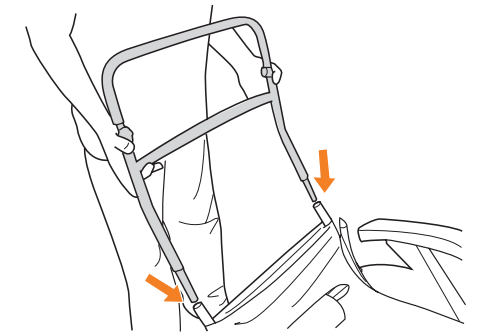

4. Reemplace los tornillos de la estructura del respaldo.

Usando el destornillador phillips, coloque nuevamente los dos tornillos del armazón del apoyacabeza, asegurando el armazón del apoyacabeza al armazón del respaldo.

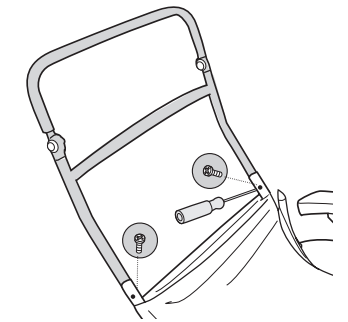

5. Instale el soporte del respaldo de lona.

Tire de la lona de la silla firmemente hacia arriba en toda su extensión, pase la aleta superior sobre de la estructura del respaldo, alinee las bandas de cierre mágico y luego cierre ambas bandas firmemente. **Es importante que la lona se estire bien para ofrece el soporte adecuado a la espalda.**

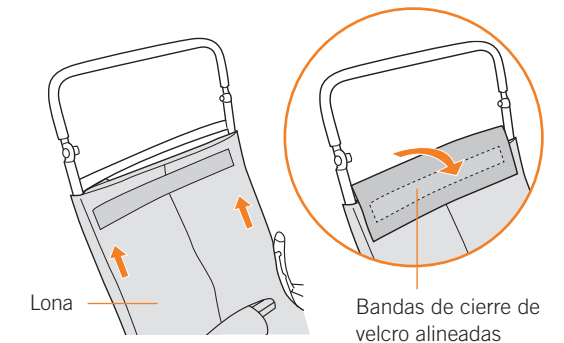

COLOQUE EL ALMOHADÓN PARA EL CUERPO

1. Coloque el almohadón para el cuerpo sobre el armazón de la silla.

Coloque el almohadón para el cuerpo sobre la parte inferior del armazón de la silla, verificando que el armazón ingrese en el bolsillo de material ubicado en la cara inferior del almohadón.

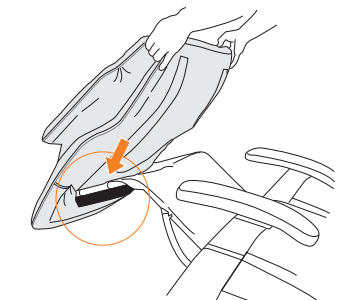

Bandas de cierre de velcro alineadas

2. Asegure la almohadilla para el cuerpo.

Alise la almohadilla del cuerpo una vez colocada, desde el apoyapiés hacia el asiento. Tire de la almohadilla del respaldo hacia arriba hasta que la banda de cierre de velcro en la parte posterior de la almohadilla se alinee con la banda de cierre de velcro ubicada en la lona de la silla, y luego cierre ambas bandas firmemente.

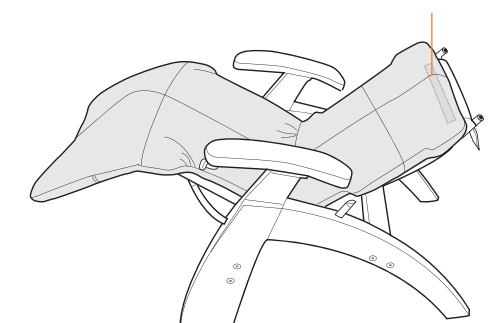

prepárese

COLOQUE EL ALMOHADÓN PARA LA CABEZA

1. Deslice la funda del apoyacabeza sobre la estructura del apoyacabeza.

Slide the head pad over the headrest frame, ensuring that the frame slides into the fabric pocket located on the bottom side of the pad. Pull the head pad down as far as it will go.

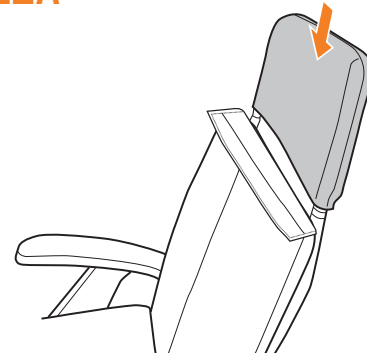

2. Introduzca la aleta de la almohadilla del cuerpo.

Desde la parte frontal de la silla, introduzca la aleta de la parte superior de almohadilla del cuerpo en la almohadilla de la cabeza y alise la parte inferior hasta que queda bien plana. La aleta se adhiere a la almohadilla automáticamente con el cierre mágico.

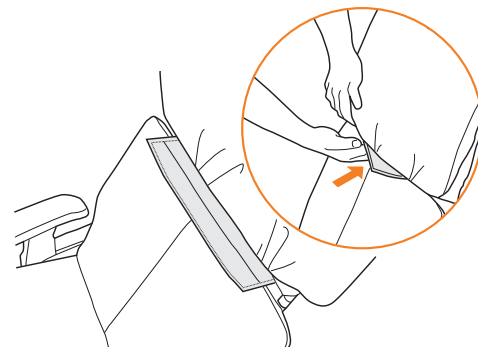

3. Asegure el cojín de la cabeza.

Asegure las correas del cojín de la cabeza a las correas del almohadón para el cuerpo usando los sujetadores de velcro. Ajuste la altura del cojín de la cabeza para máxima comodidad.

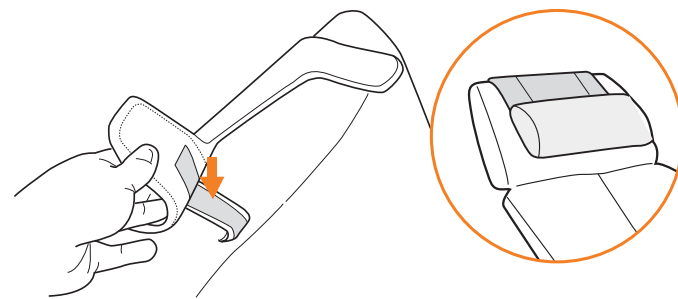

COLOQUE LOS CUBREBRAZOS

1. Coloque el soporte del brazo derecho.

Retire los cuatro tornillos enroscados en la parte superior del brazo derecho, y luego coloque el soporte del brazo en la parte superior de la placa de montaje. Asegure el soporte del brazo con los cuatro tornillos y la llave de Allen (suministrada).

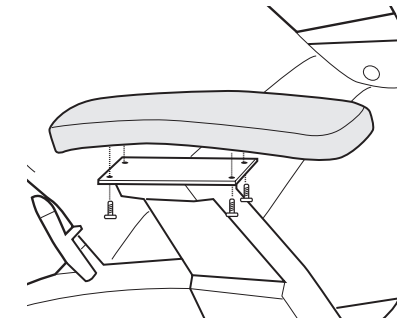

2. Coloque las cubiertas de los apoyabrazos.

Retire los dos tornillos enroscados en la parte inferior de la cubierta del brazo derecho, y luego coloque la cubierta del apoyabrazos derecho en la parte superior del apoyabrazos. Desde la parte inferior del apoyabrazos, asegure la cubierta del apoyabrazos con los dos tornillos. Repita estos pasos para colocar la cubierta del apoyabrazos derecho.

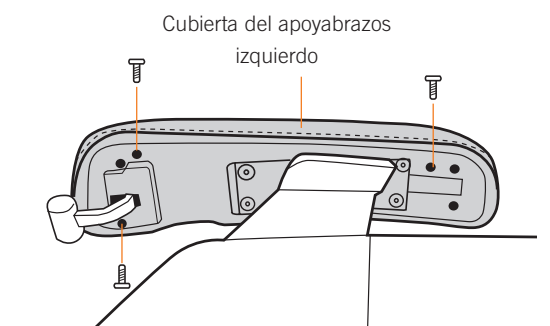
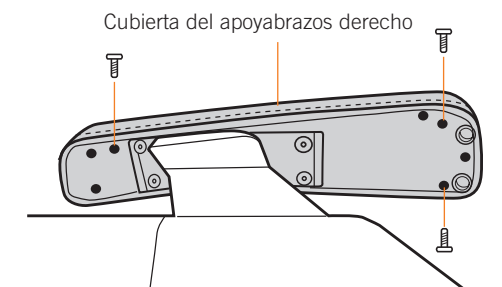

tome asiento

Ajuste el ángulo de inclinación

Antes de ajustar el ángulo de inclinación verifique que no haya ningún objeto directamente detrás o debajo de la silla. Presione suavemente la palanca de inclinación eléctrica hacia abajo para reclinar, o bien tire de la palanca hacia arriba para ajustar el ángulo hacia adelante. Cuando llegue al ángulo deseado suelte la palanca. La silla se detiene automáticamente al llegar a la máxima inclinación o a la posición totalmente vertical. En la posición totalmente vertical, el apoyapiernas se repliega automáticamente para que sea más fácil entrar y salir de la silla.

NOTA: Antes de reclinar la silla, ponga un poco de presión sobre el respaldo. Evite poner presión sobre el apoyapiés mientras este reclinando la silla, el poner presión sobre el apoyapiés mientras reclina la silla puede prevenir que el apoyapiés no se extienda completamente y que el mecanismo de seguridad no enganche apropiadamente.

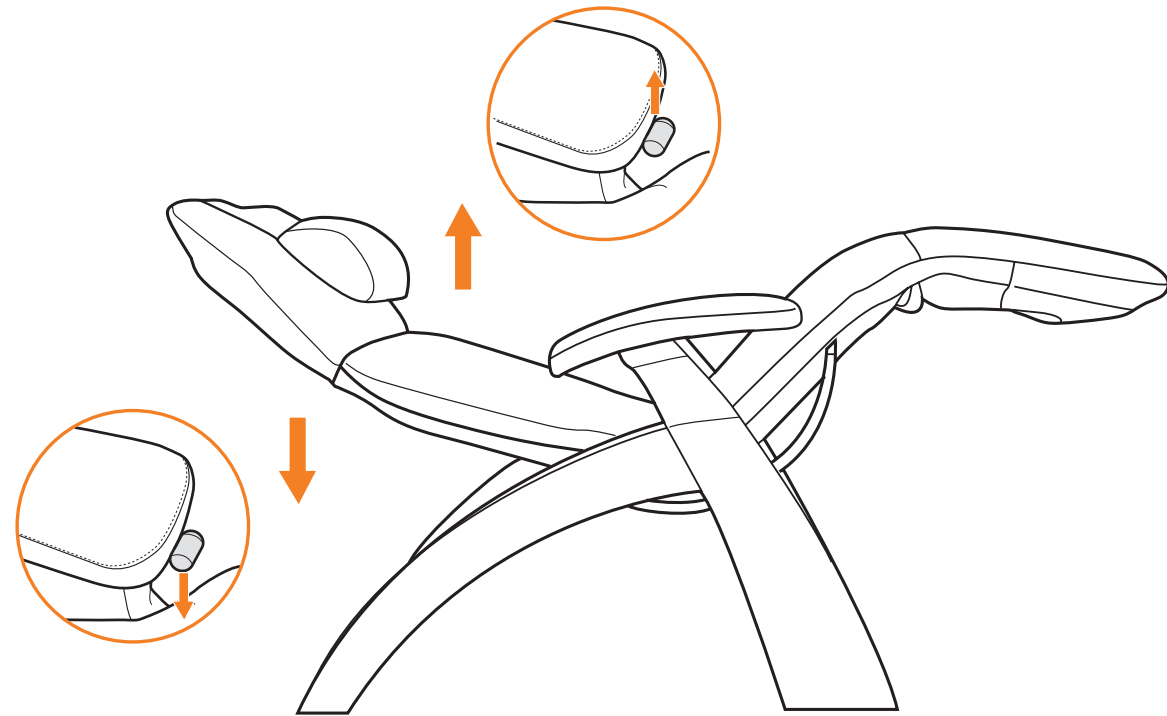

Su Perfect Chair de Human Touch es fácil de usar. Simplemente tome asiento y ajuste la silla hasta lograr la posición deseada. La Perfect Chair lo acuna en la comodidad de la gravedad nula, con sus pies sobre su corazón—la postura neutra ideal para aliviar la espalda y la columna vertebral.

Ajuste el apoyacabeza

Estando sentado, levante ambas manos y tome los dos lados del apoyacabeza. Sentirá el armazón rígido debajo del almohadón blando para la cabeza. Tomándolo del armazón rígido, incline el apoyacabeza hacia adelante o hacia atrás de manera de lograr el máximo confort. El apoyacabeza permanecerá en esta posición hasta que lo ajuste nuevamente.

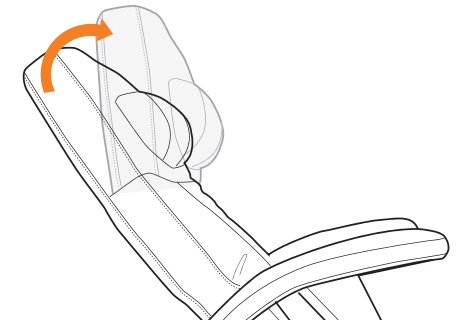

Cómo salir de la Perfect Chair

Estando sentado, tire de la palanca de inclinación eléctrica ligeramente hacia arriba hasta que el espaldar y el apoyapiés se detengan automáticamente en posición vertical (el espaldar se detiene antes que el apoyapiés). Para levantarse de la silla use los brazos como apoyo.

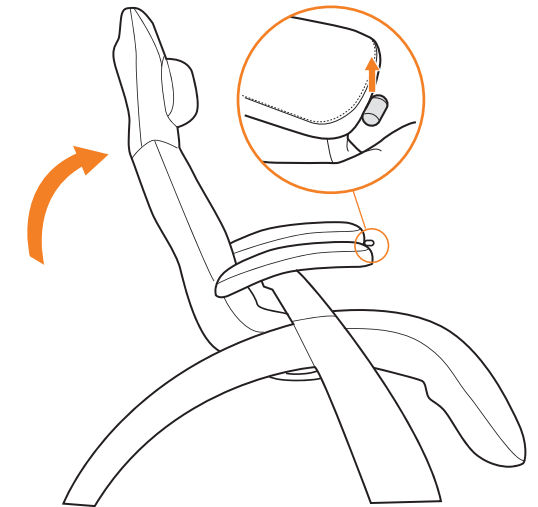

⦿ Cuando suba o baje el apoyapiés es posible que observe una ligera sensación de sacudida. Esto es provocado por el mecanismo de traba del apoyapiés y es perfectamente normal.

cuidado y mantenimiento

Para mantener su producto en funcionamiento y luciendo bien, siga estos pasos simples para su cuidado.

ADVERTENCIA:

1. Asegúrese de desconectar el cable de alimentación del tomacorriente antes de limpiar la silla.
2. Cuando limpie el control o el interruptor de alimentación, utilice solamente un paño seco. Nunca utilice un paño húmedo para limpiar el control ni el interruptor de alimentación.
3. Asegúrese de probar las soluciones limpiadoras en una superficie pequeña no visible del producto para garantizar que el color no se desvanezca antes de usar la solución en toda la superficie del producto.
4. No utilice benceno ni disolventes en su producto.

Estándar de código de limpieza: W

Para mantener su producto Human Touch en óptimas condiciones, limpie el polvo de la silla frecuentemente y/o con una aspiradora de cepillo suave. Los productos SofSuede® también se pueden cepillar con un cepillo para gamuza. Si su producto se ensucia, use solo un limpiador de tapicería a base de agua. Para tratar las manchas, limpie el área manchada con un champú para tapicería o una espuma detergente suave.

El cuero natural es un material poroso que respira, similar a la piel humana, y es susceptible a los cambios de color debido a la absorción de suciedad, sudor, humedad, grasas y aceites. Se debe tener cuidado para evitar o minimizar el contacto con la piel desnuda y el cabello, así como con alimentos, ya que esto puede causar decoloración, especialmente en los colores de cuero más claros. Se puede conseguir cierta protección contra la decoloración, el agrietamiento y el secado al frotar toda la superficie del cuero periódicamente con cera de abejas, jabón para cuero o un acondicionador natural para cuero de un proveedor de confianza (siga cuidadosamente las instrucciones de aplicación).

Mantenimiento y reparación:

1. La mecánica de este producto está especialmente diseñada y construida para no requerir mantenimiento. No se requiere servicio ni lubricación periódicamente.
2. La silla sólo debe recibir servicio por parte de un centro de servicio autorizado.

Almacenamiento:

1. Cuando no se utilice por un largo período, recomendamos cubrir la silla, enrollar el cable de alimentación y colocar la unidad en un lugar libre de polvo y humedad.
2. No lo conserve cerca del calor, ni de las llamas. No deje este producto expuesto a la luz solar directa por largos períodos de tiempo. Ello puede causar decoloración o daños.
3. No utilice o almacene el producto a temperaturas extremas; si el producto se almacena a bajas temperaturas, puede ser necesario que el producto esté a temperatura ambiente por 48 horas para que funcione correctamente.
4. El producto se debe utilizar y almacenar en un ambiente sin condensación de humedad que oscile entre un 10 y un 80%. La humedad excesiva dañará la mecánica del producto.

Otras informaciones:

1. No se deben introducir objetos extraños entre los nodos de masaje ni la carcasa de la unidad.
2. Se debe tener cuidado para no sobrecargar la unidad.

¿tiene dificultades?

En caso de que su Perfect Chair muestre un comportamiento de inclinación anormal, haga lo siguiente para restablecer la silla por completo: simplemente como con cualquier otro artefacto electrónico, esta simple secuencia de restablecimiento resolverá muchos problemas:

1. Desconecte la silla de la fuente de alimentación.
2. Espere 30 segundos.
3. Reconecte el cable de alimentación a la fuente de alimentación.

Si la silla no tiene electricidad:

1. **Revise el cable de alimentación** - Compruebe que el cable de alimentación no esté dañado.
2. **Revise el tomacorriente de pared** - PConecte un artefacto que usted sepa que funciona al tomacorriente para comprobar que el tomacorriente de pared está en buenas condiciones.

Si el problema persiste, haga lo siguiente antes de comunicarse con nuestro Equipo de experiencia del cliente (esto nos servirá para ayudarlo más rápidamente):

1. Ubique el Número de serie indicado en la parte posterior de la silla y anótelos.
2. Ubique su comprobante de compra, ya que lo necesitaremos para procesar cualquier reclamo de garantía.
3. ¡Luego de seguir estos pasos, estará listo para contactarnos!

¿Tiene problemas? Comuníquese con nuestro Equipo de experiencias del cliente a través del número **800-355-2762** de lunes a viernes, de 7 a.m. a 4.30 p.m. PST o escriba a **csadmin@humantouch.com**

Especificaciones*

Voltaje de operación:	CA 110-120 V, 60 Hz
Consumo de energía:	150 vatios
Tamaño de la silla (reclinada):	62" Largo x 31" Ancho x 29" Alto
Peso del producto:	80 lb
Espacio necesario para reclinarla:	12 pulgadas
Peso máximo de carga:	400 lb

**Las especificaciones quedan sujetas a cambio sin previo aviso.*

humantouch.com