

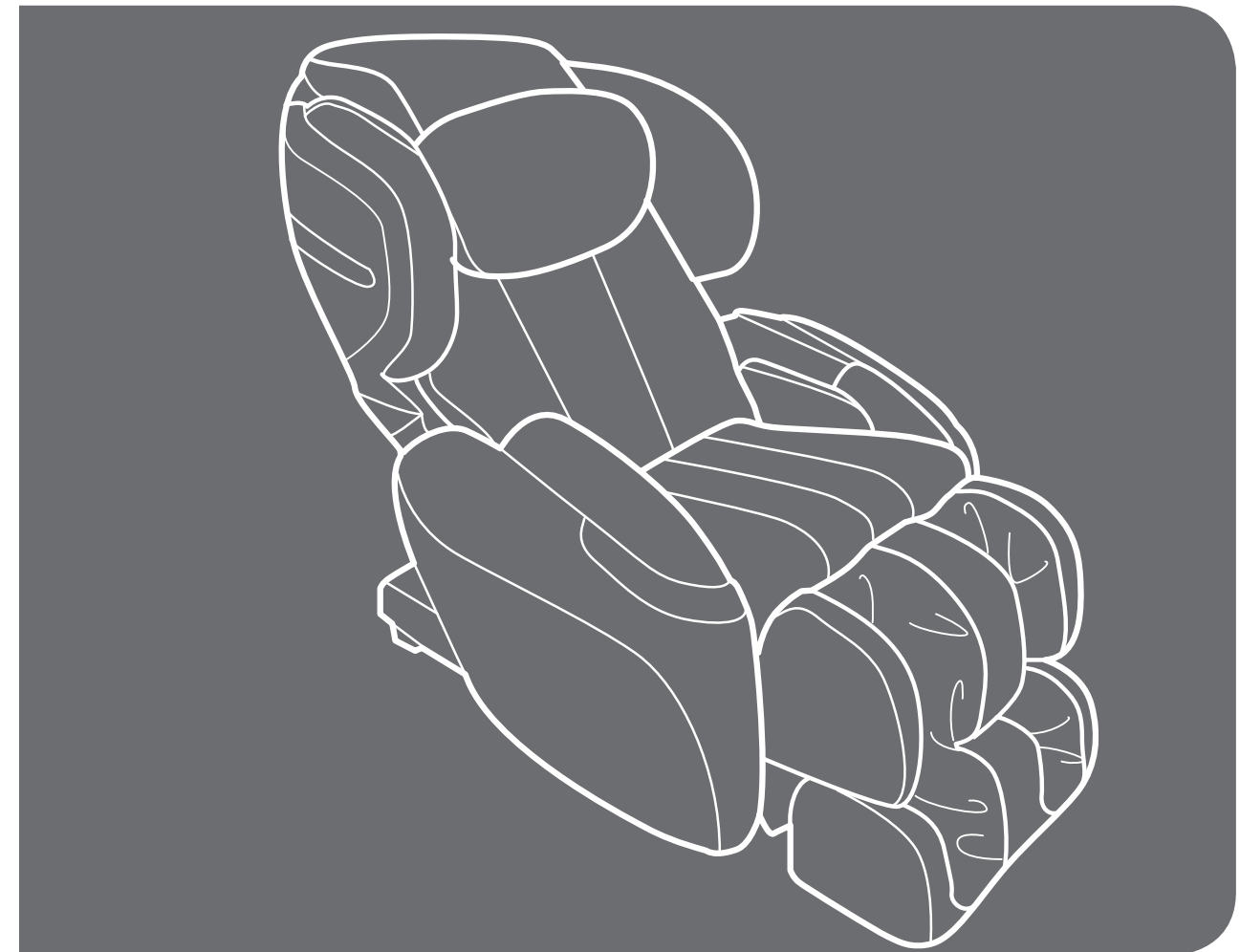

humantouch.com  
855.794.5660

©2017 Human Touch®, LLC. Patents pending and intellectual property rights enforced.  
No medical claims are warranted or implied by the use of this product.  
Human Touch is a trademark of Human Touch®, LLC.  
HT-OPUS-NA-A0

human touch®  
**OPUS**



use & care manual  
Human Touch® Massage Chair

Register your product **ONLINE** today  
[www.humantouch.com/register](http://www.humantouch.com/register)

Register your product **ONLINE** today  
[www.humantouch.com/register](http://www.humantouch.com/register)

ENG

use & care manual

FRC

mode d'emploi et d'entretien

ESN

manual de uso y cuidado



For **more than 35 years**, Human Touch has established itself as an industry leader that is changing the lives of its customers with products and services that help them **feel, perform, and live their best**. Developed in cooperation with the medical community and industry experts, we deliver products that blend patented technology, craftsmanship and intelligent ergonomics with superior design to enable therapeutic relief for everyone.

Our industry-leading massage chairs, Perfect Chair® recliners and evolving set of innovative solutions share attributes in their ease-of-use, attention to performance and quality, and design to adapt to most any lifestyle. These attributes are highly valued by our customers and garner broad industry award and recognition. As a result, Human Touch empowers people to enjoy greater health and vitality in their professions, pursuits and everyday lives. And with a population increasingly aware of the benefits of wellness, Human Touch extends its brand leadership and available **solutions for the benefit of everyone**.

[humantouch.com](http://humantouch.com)

*Proudly endorsed by:*



Register your product at [www.humantouch.com](http://www.humantouch.com) to ensure your product is in our system to simplify the warranty process should you ever need it.

human touch®  
**OPUS**

welcome to **human touch**®

The **Human Touch Opus massage chair** provides a remarkable full-body massage using Human Touch Technology® specifically designed to enhance the way you feel. The FlexGlide® 360 massage engine simulates the expert techniques of massage professionals, leaving you relaxed, your body restored, and ready to live life to its fullest. Take a seat, recline to zero-gravity, and simply point to where you need relief on the revolutionary BodyMap PRO® remote. Your Human Touch massage chair is the perfect bridge between state-of-the-art technology and the ancient healing art of massage. Enjoy an impressive selection of features bundled into the most modern massage chair designed for any luxury living space. It's a key ingredient for a balanced life—and it's right in your own home!

To ensure that you don't overlook any of your chair's features, and that you use it safely, read this manual carefully. Then sit back, relax, and enjoy!

# keep it safe

## IMPORTANT SAFETY INSTRUCTIONS

When using an electrical appliance, basic precautions should always be followed, including the following:

**Read all instructions before using this appliance.**

**⚠ DANGER: To reduce the risk of electrical shock**  
Always unplug this product from the electrical outlet immediately after using and before cleaning.

- ⚠ WARNING: To reduce the risk of burns, fire, electric shock or injury to persons:**
- Do not put hands or fingers near the massage mechanism or rollers while this product is running. Touching the mechanism can result in injury from the rollers squeezing together.
  - If the supply cord is damaged, it must be replaced by the manufacturer or its service agent or a similarly qualified person in order to avoid a hazard.
  - An appliance should never be left unattended when plugged in. Unplug from outlet when not in use, and before putting on or taking off parts.
  - Do not operate under blanket or pillow. Excessive heating can occur and cause fire, electric shock, or injury to persons.
  - Close supervision is necessary when this product is used by, on, or near children, invalids, or disabled persons. Keep children away from extended foot support (or other similar parts).
  - Use this product only for its intended use as described in this manual. Do not use attachments not recommended by the manufacturer.
  - Never operate this product if it has a damaged cord or plug, if it is not working properly, if it has been dropped or damaged, or dropped into water. Return this product to a service center for examination and repair.
  - Do not carry this appliance by supply cord or use cord as a handle.
  - Always keep the power cord away from heated surfaces.
  - Never operate this product with the air openings blocked. Keep the air openings free of lint, hair, and the like.
  - Never drop or insert any object into any opening.
  - Do not use outdoors.
  - Do not operate where aerosol (spray) products are being used or where oxygen is being administered.
  - To disconnect, turn all controls to the OFF position, then remove plug from outlet.
  - Do not massage any area of the body that is swollen, inflamed or covered with skin eruptions.
  - Do not use on unexplained calf pain.
  - Do not use this product when standing on a damp floor, or when any part of the body is in contact with plumbing or any similar ground.
  - Connect this appliance to a properly grounded outlet only. See GROUNDING INSTRUCTIONS.
  - Use heated surfaces carefully. May cause serious burns. Do not use over sensitive skin area or in the presence or poor circulation. The unattended use of heat by children or incapacitated persons may be dangerous.
  - Do not use this product if noise above normal sound is heard.
  - Do not stand on or in appliance. Use only while seated.
  - This appliance is not intended for use by persons (including children) with reduced physical, sensory or mental capabilities, or lack of experience and knowledge, unless they have been given supervision or instruction concerning use of the appliance by a person responsible for their safety. Children should be supervised to ensure that they do not play with the appliance.

### Safety Precautions

- Comfortable clothing is recommended while using this product.
- This product was meant to be used in a relaxed position. Never force any body part into the backrest area while the rollers are moving.
- If you feel any abnormal discomfort during the operation of this product, turn off the power immediately and do not use the product. Consult your physician.
- Do not sit on the controller.
- Do not pull on the AC cord.
- When using this product after it has been in storage, check to see that the product is operating properly prior to use.
- Always confirm that there are no obstacles behind the product and that there is sufficient space to recline.

### SAVE THESE INSTRUCTIONS

Do not attempt to repair this product yourself.  
This product is designed for personal in-home use. Commercial use will void warranty.

### Grounding Instructions:

This product must be grounded. If it should malfunction or breakdown, grounding provides a path of least resistance for electrical current to reduce the risk of electric shock. This product is equipped with a cord having an equipment-grounding conductor and a grounding plug. The plug must be plugged into an appropriate outlet that is properly installed and grounded in accordance with all local codes and ordinances.

**⚠ DANGER: Improper connection of the equipment-grounding conductor can result in a risk of electronic shock. Check with a qualified electrician or serviceman if you are in doubt as to whether this product is properly grounded. Do not modify the plug provided with the product – if it will not fit the outlet, have a proper outlet installed by a qualified electrician.**

This product is for use on a nominal 120-volt circuit and has a grounding plug that looks like the plug illustrated in sketch (A). A temporary adapter that looks like the adapter used in sketches (B) and (C) may be used to connect this plug to a 2-pole receptacle as shown in sketch (B), if a properly grounded plug is not available. The temporary adapter should be used only until a properly grounded outlet (sketch A) can be installed by a qualified electrician. The green colored, rigid ear tab or the like extending from the adapter must be connected to a permanent ground such as a properly grounded outlet box cover. Whenever the adapter is used, it must be held in place by a metal screw.

For all grounded cord-connected products:

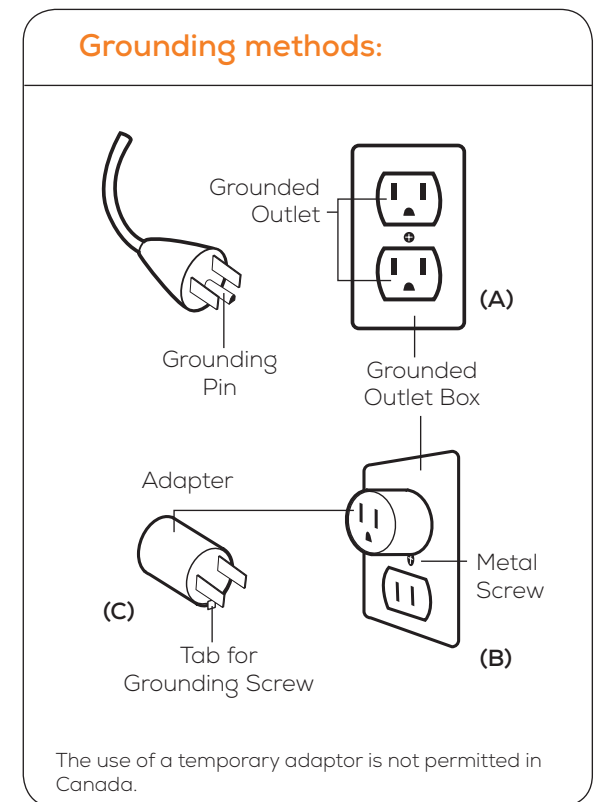

**FCC** This device complies with Part 15 of the FCC Rules. Operation is subject to the following two conditions: (1) This device may not cause harmful interference, and (2) this device must accept any interference received, including interference that may cause undesired operation.

**⚠ WARNING:** This product is equipped with a thermal resetting protection device. This is an added safety feature to protect you and this product from overheating. If the product should suddenly stop and will not start, turn the main power switch, located on the back of the product, off and do not operate the product for at least 30 minutes. Failure to turn the product off may result in the product starting unexpectedly when the device cools.

# get ready

Your Human Touch massage chair comes fully assembled. Just raise the backrest, take a seat, and you're set to go!

## Unpack the box

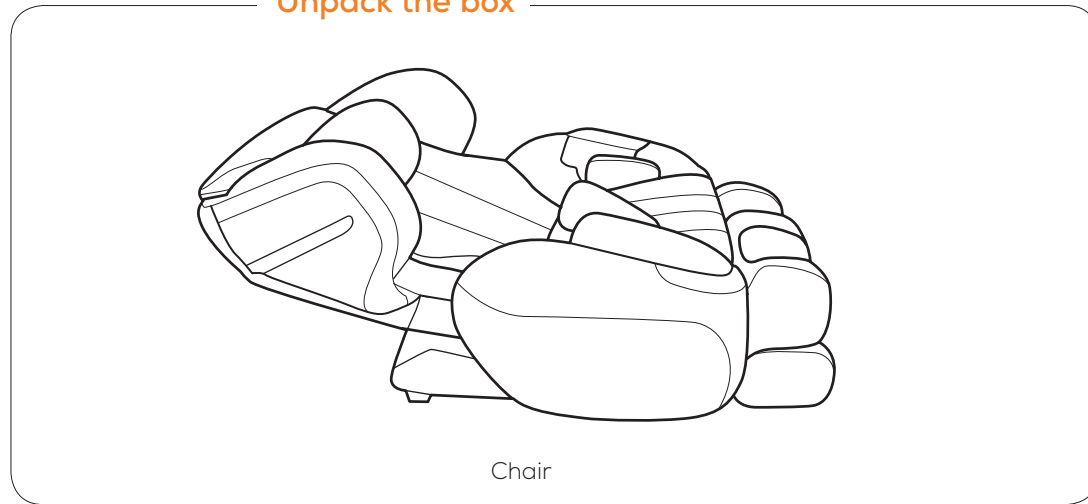

### 1. Power on

Plug the power cord into a grounded power source. Turn the master power switch (on the rear of the chair) to On.

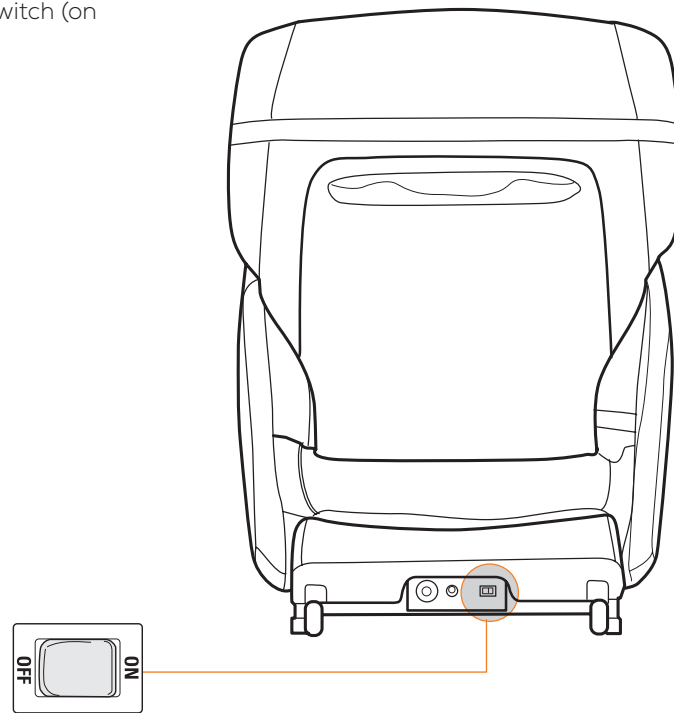

### 2. Raise backrest

Use the incline button on the controller to raise the chair to the upright position.

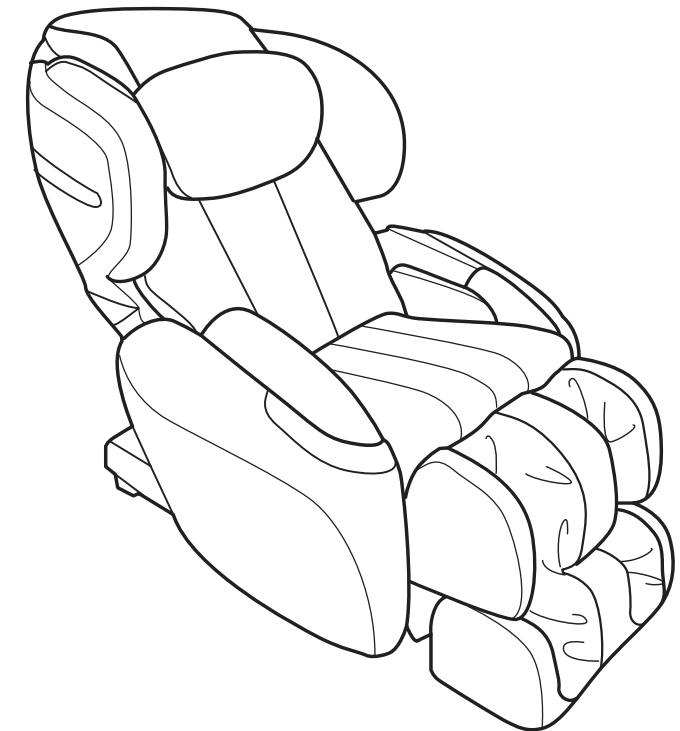
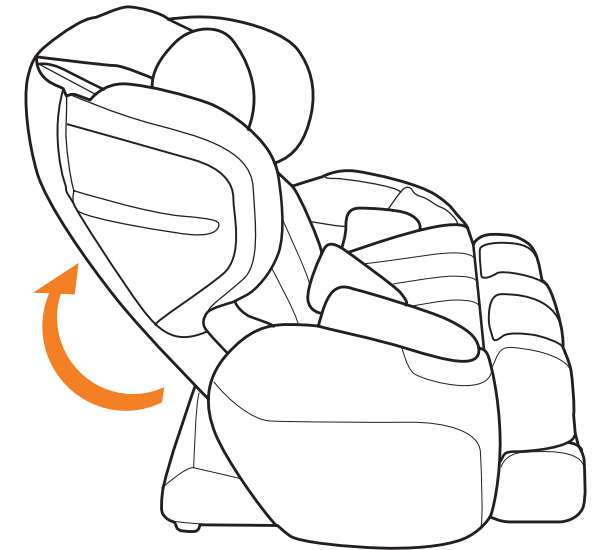
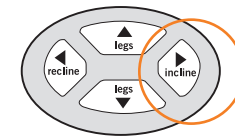

# take a seat

## USE ONE-TOUCH CONTROL TO GO TO ZERO®

Press and hold Go To Zero to place your body in a neutral-posture position, relieving pressure from head to toe for maximum comfort.

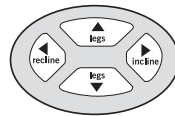

Use these buttons to adjust your seating posture

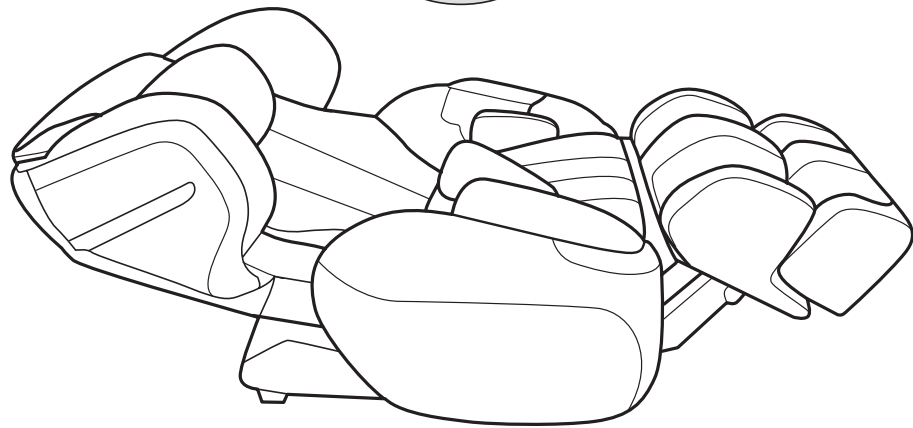

 Do not inhibit the backrest or footrest from power reclining or inclining. Do not attempt to manually recline or incline the backrest or footrest. Interfering with the power recline will permanently damage the chair.

 For an easier exit, press and hold the Stop/Restore button to restore the footrest and backrest to their original locations before getting out of the chair.

*Make sure the area behind/underneath the footrest is clear of any obstructions before retracting the footrest.*

## EXTEND THE FOOT AND CALF MASSAGER

Have long legs? Simply push your feet against the bottom of the foot and calf massage wells to extend the footrest to a comfortable position. When you remove your legs, the foot and calf massager automatically returns to the default position.

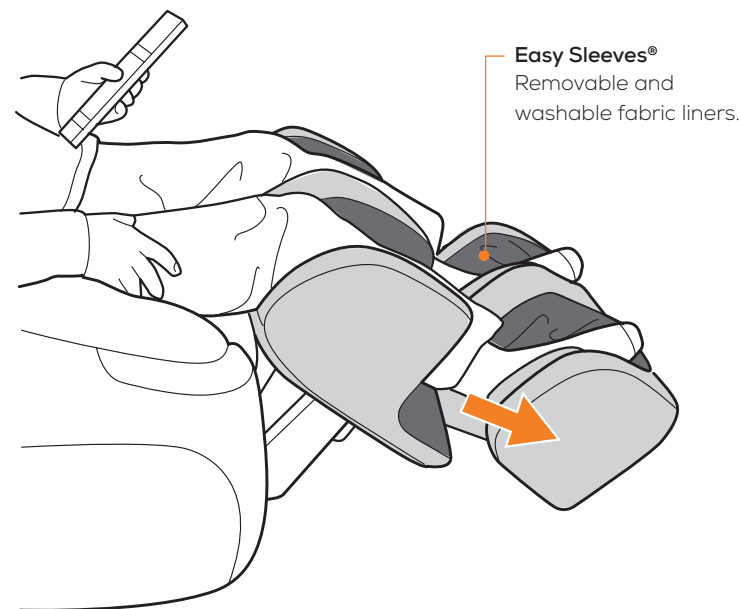

 Do not stand or sit on the foot and calf massager.

Using your Human Touch massage chair is easy. Just take a seat and recline to the desired position. Your Human Touch massage chair helps you feel better, using Zero-Gravity positioning and a wide variety of massage techniques that you control. It's the perfect way to relax and refresh.

## WIDEN SHOULDERS

Shoulder width too tight? On each side of the chair, push aside the backrest upholstery to access the shoulder width button, then push the button to move the shoulder massage panel to the wider position. To return the panel to its original position, simply push it inward until it clicks into place.

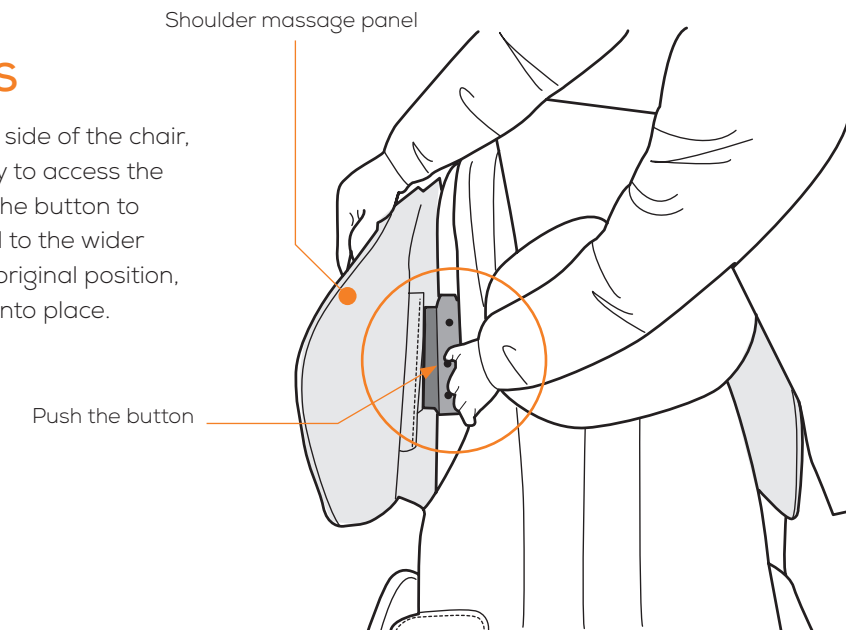

## RAISE THE ARM MASSAGE WELLS

Pull upward on the arm massage wells on each side of the chair. After selecting a massage, place one arm inside each massage well.

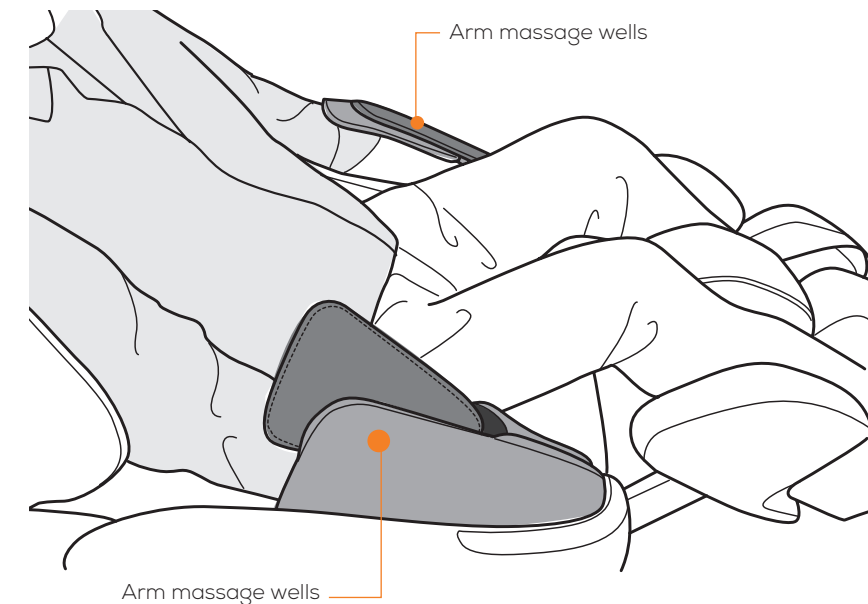

# take control

## Front

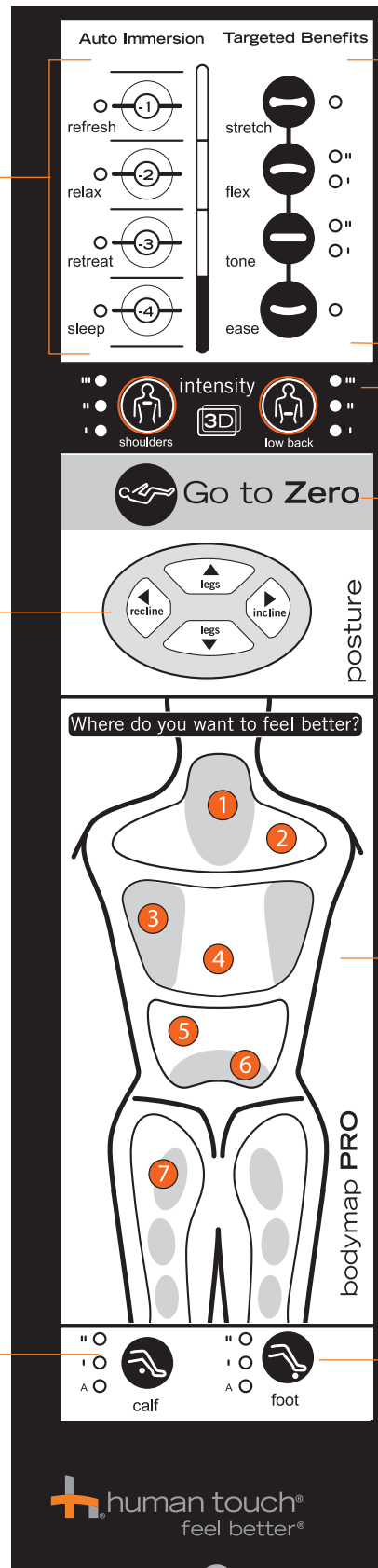

**Auto Massage Programs** – Four unique auto programs automatically massage you for 15 minutes, using a variety of massage modes. The corresponding LED lights to indicate which massage mode is currently in use.

After selecting an auto massage program, the massage mechanism automatically detects your shoulder location to determine your vertical massage range. You can override this setting use the Range button on the side of the remote.

**Posture** – Adjust the chair to a comfortable position.

**Calf** – Press to toggle through two fixed calf massage speeds and an auto massage program.

**Targeted Muscle Benefits** – Four massage modes let you customize your massage. (See page 10)

**Intensity 3D** – Set the upper and lower back 3D massage intensity independently to soft (I), medium (II), or intense (III).

**Go to Zero** (One-step press and hold) – Fully reclines the backrest and raises the footrest, placing your body in a neutral-posture position.

**Bodymap PRO** (See page 11)

**Foot** – Press to toggle through two fixed foot massage speeds and an auto massage program.

Now choose a massage technique. Your Human Touch massage chair lets you customize your massage using a wide variety of massage modes. Choose from three stationary massage modes and a rolling massage, or combine them. Use the Range button to tailor your vertical massage range, or the Zone and Position buttons to target your massage to a specific area. Or, let the chair take control—just select one of the four auto massage programs, which alternate massage modes to achieve four unique experiences. And don't forget the soothing warm-air heat! No matter how you use it, Human Touch Technology offers maximum massage flexibility and refreshing benefits.

## Side



**Range** – Choose from seven settings to personalize your vertical massage range.

**Width** – Focus or diffuse massage pressure by selecting the wide, medium, or narrow setting. This feature works with Flex and Ease massage modes. Select the width setting after selecting a massage mode.

**Back Warm Air** – Activates the warm air lumbar heat. **NOTE:** After deactivating the heat, the LED turns off but the fan continues to run to cool down the heater. This is normal.

**Vibration** – Activates the foot vibration.

**Stop/Restore** – Press and release to stop the massage and return the massage mechanism to the top of the backrest. Press and hold to lower the footrest and raise the backrest to the upright position.

**Zone** – Targets your massage to a six-inch zone. Use the Position buttons to focus your massage on the desired area.





**Position** – Use this button along with any stationary massage mode, to set the massage head to the desired position on the backrest. You can press this button before or after selecting the massage mode.

Activates the **shoulder, arm, and seat air massage.**

When you're not using the remote, store it in the convenient pocket on the left side of the chair, so it's out of the way.

# take control

## Understanding Targeted Benefits

Targeted Benefit	What It Does	Benefits
<b>Stretch</b>	Kneads your back in a small, circular motion on both sides of your spine simultaneously. 	Relieves tension and soreness by lifting and stretching muscles. Improves circulation and helps bring vital nutrients to the spinal area.
<b>Flex</b>	Alternates rapid-tapping strokes along the spine to stimulate both spinal muscles and spinal joint areas, emulating the percussive massage technique used in sports medicine for deep muscle therapy. 	Flexes spinal joints and relieves pressure on the spinal column, invigorating the entire back area.
<b>Tone</b>	Combines circular kneading motion with rapid-tapping percussion strokes.  	Relieves muscle tension and spinal pressure, improves circulation and invigorates the back, all at once.
<b>Ease</b>	Rolls gently up and down your back near your spine. 	Warms and loosens your muscles, preparing your back for deeper massage. Relieves muscle tension, improves circulation and relaxes the back.

**FlexGlide®**

*Patent pending Human Touch Orbital Massage Technology.*



Soothing, sensitive and oh so luxurious, our **FlexGlide** massage solution delivers a stress-reducing experience like never before. Free from the pinching and friction associated with typical massage chairs, every contour of your body is therapeutically touched by the unparalleled flexibility and seamless glide of our patent pending FlexGlide orbital technology. Much like a masseuse upgrading you from a dry to a warm oil massage, the FlexGlide experience will have you basking in the glow of ultimate relaxation.

## EXPERIENCE the innovation and simplicity of Bodymap PRO

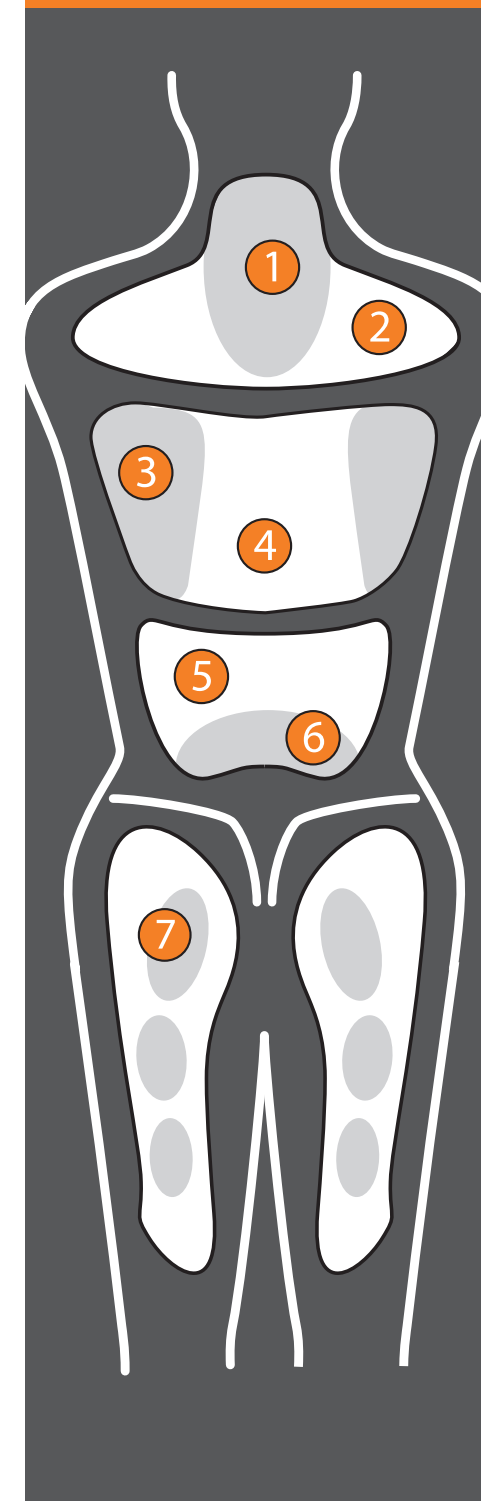

When you're experiencing muscle and joint discomfort, you want relief – now. Human Touch BodyMap PRO delivers. Simply point to where you want to feel better and immediately receive an effective, therapeutic massage experience. The Human Touch 3D massage engine is automatically tuned to just the right intensity to relieve your toughest aches and pains. Each zone runs an individual seven-minute session. Combine seat zone 7 with any of the other six back zones for maximum circulation benefits.

- 1** Relieve those tight stresses at your neck (remove head pillow).
- 2** Been sitting at your desk all day? Spread stress relief between your shoulders.
- 3** Auto focus on those knots below your shoulder blades.
- 4** Get generous relief for the muscles in the middle of your back.
- 5** Been standing all day? Get big relief in your lower back all the way out to your sides.
- 6** Focus-in, close to the spine, on those aches and pains in your lower back.
- 7** Exclusive Air Point Massage improves circulation, relieving pain and numbness in your glutes. You can combine Zone 7 with any other zone.

# care and maintenance

To keep your product working and looking its best, please follow these simple care guidelines.

## WARNING:

1. Be sure to disconnect the power cord from the electrical outlet before cleaning.
2. When cleaning the controller or power switch, use a dry cloth only. Never use a damp cloth to clean the controller or power switch.
3. Be sure to test any cleaning solution on a small, inconspicuous part of the product to ensure that the color does not fade prior to using the solution on the entire product surface.
4. Do not use benzene, thinner or any other solvents on your product.

## Cleaning Code Standard: W

To maintain your Human Touch product in optimum condition, dust it frequently and/or vacuum it with a soft brush vacuum extension. SofSuede® products can also be brushed with a suede brush. If your product becomes dirty, use a water-based upholstery cleaner only. To treat stains, spot clean with an upholstery shampoo or a mild detergent foam.

## Maintenance and Repair:

1. The mechanics of this product are specially designed and constructed to be maintenance free. No periodic lubrication or servicing is required.
2. Your chair should only be serviced by an authorized service center.
3. Replacement EasySleeves foot and calf massage well inserts are available from Human Touch, for an additional charge.

## Use and Storage Environment:

1. When not in use for a long period of time, we recommend that the chair be covered, the power cord be coiled and that the unit be placed in an environment free of dust and moisture.
2. Do not store near heat or open flame.
3. Do not leave this product exposed to direct sunlight for long periods of time. This may cause fading or damage.
4. Do not use or store in extreme temperatures; product stored in cold temperatures may require 48 hours at room temperature to function properly.
5. Product should be used and stored in an environment with non-condensing humidity ranging from 10 to 80%; excessive humidity will damage the mechanics.

## Specifications\*

Operating Voltage:	AC110-120V 60 Hz
Power Consumption:	1.7A
Chair Size (reclined):	74" L x 29" W x 31" H
Product Weight:	141 Lbs.
Required Recline Clearance:	10"
Maximum Load Weight:	285 Lbs.

\*Specifications are subject to change without prior notice.



human touch®  
**OPUS**

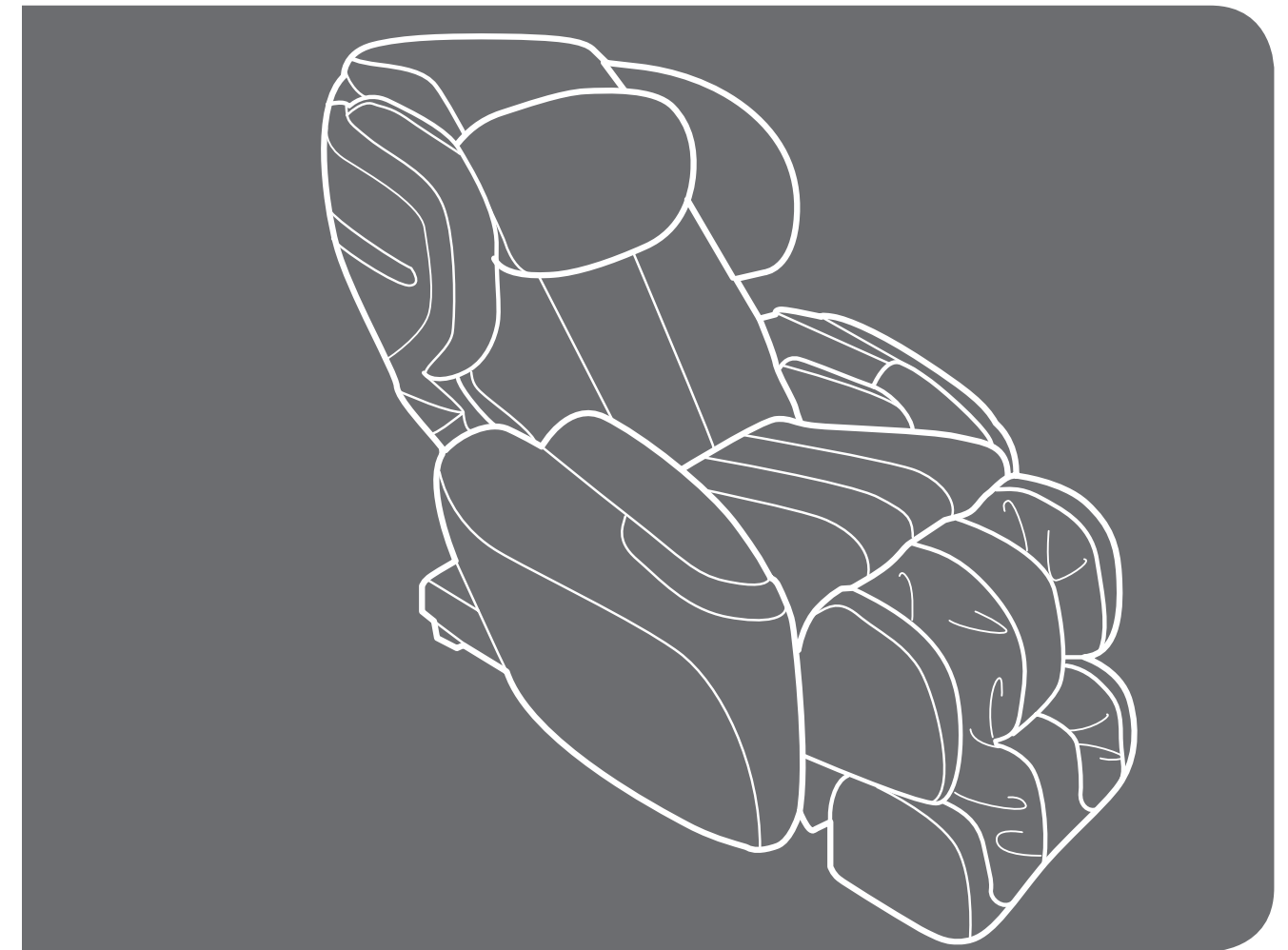

FRANÇAIS

humantouch.com  
855.794.5660



mode d'emploi et  
d'entretien  
Fauteuil de massage Human Touch<sup>MD</sup>

Enregistrez votre produit **EN LIGNE** dès maintenant

[www.humantouch.com/register](http://www.humantouch.com/register)

Enregistrez votre produit **EN LIGNE** dès maintenant

[www.humantouch.com/register](http://www.humantouch.com/register)



Depuis plus de 35 ans, Human Touch s'est établi comme un chef de file de l'industrie en changeant la vie de ses clients grâce à des produits et services qui les aident à se sentir mieux, à performer davantage et à être à leur meilleur. Élaborés en collaboration avec des experts du domaine médical et de l'industrie, nous offrons des produits qui allient une technologie brevetée, le savoir-faire et une ergonomie intelligente avec une conception supérieure : le soulagement thérapeutique pour tous.

Nos fauteuils de massage, nos fauteuils inclinables PerfectChair<sup>MD</sup> et notre gamme de solutions innovantes possèdent tous les mêmes attributs en matière de convivialité, de souci de la performance et de la qualité, en plus d'une conception qui s'adapte à la plupart des modes de vie. Ces qualités sont très appréciées de nos clients et nous méritent de nombreuses reconnaissances et de nombreux prix dans l'industrie. Ainsi, Human Touch permet aux gens de vivre en meilleure santé, avec plus de vitalité, que ce soit au niveau professionnel ou personnel, au quotidien. Alors que de plus en plus de gens prennent conscience des bienfaits du mieux-être, Human Touch élargit son leadership de marque et offre des solutions dont tous peuvent profiter.

[humantouch.com](http://humantouch.com)



Enregistrez votre produit à [www.humantouch.com](http://www.humantouch.com) pour que votre produit figure dans notre système, ce qui simplifiera le processus de la garantie, si jamais vous en aviez besoin.

©2017 Human Touch<sup>MD</sup>, LLC. Brevets en instance et droits de propriété intellectuelle en vigueur.  
Aucune garantie quant aux bénéfices médicaux de ce produit n'est offerte, qu'elle soit expresse ou implicite.  
Human Touch est une marque de commerce de Human Touch<sup>MD</sup>, LLC.

human touch<sup>®</sup>  
**OPUS**

bienvenue chez human touch<sup>MD</sup>

Le **FAUTEUIL DE MASSAGE OPUS** offre un massage corporel intégral remarquable grâce à la technologie Human Touch Technology<sup>MD</sup> spécialement conçue pour vous faire sentir à votre meilleur. Le moteur de massage intelligent 3D FlexGlide<sup>MD</sup> simule les techniques des professionnels du massage. Vous en ressortirez détendu, le corps rétabli, et prêt à profiter de chaque instant. Prenez siège, inclinez-vous à la gravité zéro. Il vous suffit alors d'indiquer l'endroit à soulager sur la télécommande révolutionnaire BODYMAP PRO<sup>MD</sup>. Votre fauteuil Human Touch intègre parfaitement la fine pointe de la technologie et l'art ancien du massage thérapeutique. Profitez d'une sélection impressionnante de caractéristiques, réunies dans le fauteuil de massage le plus moderne conçu pour n'importe quel espace de vie luxueux. Il vous offre un des ingrédients principaux d'une vie équilibrée, dans le confort de votre foyer!

Afin de bénéficier du plein potentiel de toutes les caractéristiques de votre fauteuil, et afin de vous assurer que vous en faites un usage sécuritaire, lisez ce guide attentivement. Cela fait, assoyez-vous, détendez-vous, et profitez du voyage!

# consignes de sécurité

## CONSIGNES DE SÉCURITÉ IMPORTANTES

Lorsque vous utilisez un appareil électrique, vous devez toujours suivre les précautions de base suivantes :

**Lisez toutes les instructions avant d'utiliser cet appareil.**

- ⚠ DANGER :** Afin de réduire les risques d'électrocution :  
Débranchez toujours cet appareil de l'alimentation électrique dès que vous avez fini de l'employer et avant de le nettoyer.
- ⚠ MISE EN GARDE :** Afin de réduire les risques de brûlure, d'incendie, d'électrocution ou de blessure :
  - Tenez vos mains et vos doigts éloignés du mécanisme de massage et des rouleaux lorsqu'ils sont en marche. Si vous touchez au mécanisme, les rouleaux risquent de se comprimer et de vous blesser.
  - Si le cordon d'alimentation est endommagé, il doit être remplacé par le fabricant, son représentant de service ou un technicien qualifié afin d'éviter tout danger.
  - Un appareil ne devrait jamais être laissé sans surveillance lorsqu'il est branché. Débranchez l'appareil de l'alimentation lorsque vous ne l'employez pas et avant d'y insérer ou d'en retirer des pièces.
  - Ne faites pas fonctionner cet appareil une couverture ou sous un oreiller. Une surchauffe pourrait survenir et causer un incendie, une électrocution ou des blessures.
  - Une surveillance étroite est nécessaire lorsque ce fauteuil est employé près ou par des enfants ou des personnes handicapées. Gardez les enfants à l'abri du repose-pied déployé (ou autres pièces semblables).
  - Employez ce fauteuil à ce pour quoi il a été conçu, tel que décrit dans ce guide. Employez uniquement les accessoires recommandés par le fabricant.
  - N'employez jamais ce produit si son cordon ou sa fiche d'alimentation sont endommagés, s'il ne fonctionne pas correctement, s'il a été échappé ou endommagé ou s'il a été immergé. Retournez ce fauteuil à un centre de service pour examen et réparation.
  - Ne transportez pas cet appareil en tirant sur son cordon d'alimentation. N'utilisez pas le cordon d'alimentation comme une poignée.
  - Éloignez toujours le cordon d'alimentation de toute source de chaleur.
  - Ne faites jamais fonctionner ce fauteuil si ses trappes d'aération sont obstruées. Maintenez les trappes d'aération exemptes de peluche, de cheveux et de substances semblables.
  - N'échappez ni n'insérez jamais aucun objet dans aucune ouverture.
  - N'employez pas ce fauteuil à l'extérieur.
  - Ne faites pas fonctionner dans un endroit où on utilise des produits à bombe aérosol (vaporisateur) ou dans un endroit où de l'oxygène est administré.
  - Pour débrancher, mettez toutes les commandes à la position O (arrêt) et retirez la fiche de la prise.
  - Ne massez aucune partie du corps qui soit enflée, enflammée ou présentant des éruptions.
  - Ne massez pas vos jambes si vous souffrez de douleurs idiopathiques.
  - N'employez pas cet appareil sur une surface humide ou lorsqu'une partie de votre corps est en contact avec une structure de plomberie ou autre structure similaire.
  - Ne branchez cet appareil qu'à une prise correctement mise à la terre. Consultez les **INSTRUCTIONS DE MISE À LA TERRE**.
  - Utilisez les surfaces chauffantes avec précaution. Elles présentent un risque de brûlures graves. N'utilisez pas cet appareil sur une zone épidermique sensible ou si vous souffrez de mauvaise circulation sanguine. Ce produit peut être dangereux s'il est utilisé sans surveillance par des enfants ou des personnes handicapées.
  - N'employez pas ce fauteuil s'il émet un bruit plus élevé que le son normal.
  - Ne vous mettez pas debout sur ou dans l'appareil. N'utilisez cet appareil qu'en position assise.
  - Cet appareil n'a pas été conçu pour être utilisé par des personnes (incluant les enfants) dont les facultés physiques, sensibles ou mentales sont réduites, ou qui n'ont pas assez d'expérience ou de connaissances, à moins d'être supervisés ou formés quant à l'utilisation de l'appareil par la personne en charge de leur sécurité. Les enfants doivent être surveillés pour veiller à ce qu'ils ne jouent pas avec l'appareil.

### Consignes de sécurité

- Nous recommandons le port de vêtements confortables pour l'emploi de ce produit.
- Une position détendue est nécessaire afin de bénéficier des avantages de ce fauteuil. Ne mettez jamais de pression sur aucune partie de votre corps reposant sur le dossier lorsque que les rouleaux sont en mouvement.
- Si vous éprouvez un inconfort anormal lorsque vous employez ce produit, éteignez-le immédiatement et cessez son emploi. Consultez votre médecin.
- Ne vous assoyez pas sur le système de commande.
- Ne tirez pas sur le cordon d'alimentation.
- Si vous employez ce produit après une période de rangement prolongée, vérifiez son bon fonctionnement au préalable.
- Assurez-vous toujours qu'aucun obstacle ne se trouve derrière le fauteuil. Assurez-vous de disposer d'un espace suffisant pour incliner le fauteuil.

### CONSERVEZ CE MODE D'EMPLOI

Ne réparez pas ce fauteuil vous-même.  
Ce fauteuil est conçu pour un usage personnel au foyer. Tout usage à des fins commerciales annulera la garantie.

### Consignes de mise à la terre :

- ⚠** Ce fauteuil doit être branché sur un circuit avec mise à la terre. En cas de mauvais fonctionnement ou de bris, la mise à la terre réduit le risque d'électrocution en permettant au courant électrique d'emprunter le chemin offrant le moins de résistance. Ce fauteuil est pourvu d'un cordon d'alimentation doté d'un conducteur et d'une fiche de mise à la terre. La fiche doit être branchée dans une prise correctement installée et mise à la terre conformément aux ordonnances et aux codes locaux.

**DANGER :** Un branchement inadéquat du conducteur de mise à la terre entraîne un risque d'électrocution. Consultez un électricien ou un technicien qualifié si vous n'êtes pas certain que ce fauteuil soit correctement mis à la terre. Ne modifiez pas la fiche accompagnant le fauteuil – si elle ne s'insère pas dans la prise, faites installer une prise appropriée par un électricien qualifié.

Pour tous les produits dotés d'un cordon d'alimentation mis à la terre :

Ce fauteuil convient à un circuit de courant nominal de 120 volts. Il est doté d'une fiche de mise à la terre semblable à celle illustrée sur la figure A. Au cas où une prise correctement mise à la terre ne serait pas disponible, un adaptateur temporaire, semblable à celui illustré sur les figures B et C, peut être employé pour brancher cette fiche à une prise de courant à deux trous, tel qu'illustré sur la figure B. L'adaptateur temporaire ne doit être employé que le temps qu'il faudra à faire installer une prise correctement mise à la terre (figure A) par un électricien qualifié. L'onglet rigide de couleur verte sortant de l'adaptateur doit être branché à une prise permanente, telle un couvercle de boîte de sortie correctement mise à la terre. L'adaptateur doit être retenu par une vis de métal.

### Méthodes de mise à la terre :

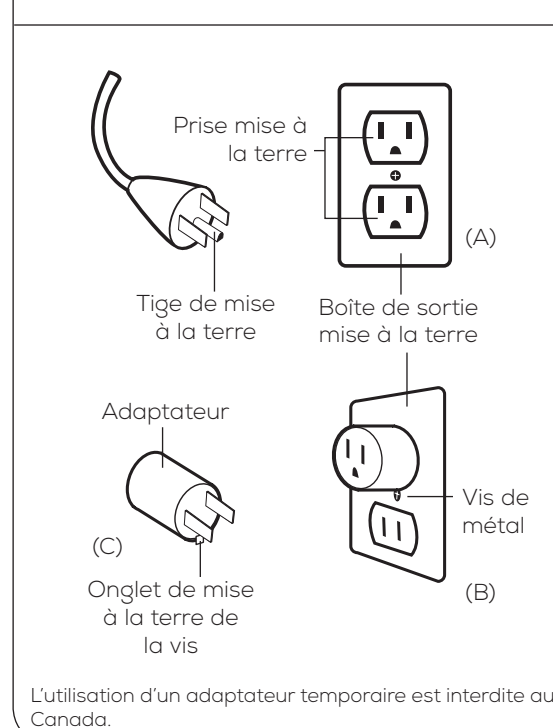

**FC** Cet appareil est conforme à la Partie 15 du règlement de la FCC. L'utilisation de l'appareil est assujettie aux deux conditions suivantes : (1) Cet appareil peut causer des interférences nuisibles, et (2) il doit accepter toute interférence reçue, y compris les interférences qui pourraient causer un fonctionnement indésirable.

- ⚠ MISE EN GARDE :** Ce fauteuil est doté d'un dispositif de réinitialisation thermique de protection. Il s'agit d'une caractéristique de sécurité supplémentaire installée afin de vous protéger contre la surchauffe du fauteuil. Si le fauteuil s'arrête soudainement et que vous ne pouvez le remettre en marche, mettez le bouton d'alimentation générale, situé à l'arrière du fauteuil, à la position d'arrêt. Attendez au moins 30 minutes avant de le remettre en marche. Si vous n'éteignez pas le fauteuil, il pourrait se remettre en marche inopinément une fois le dispositif refroidi.

# préparez-vous

Ouvrez la boîte

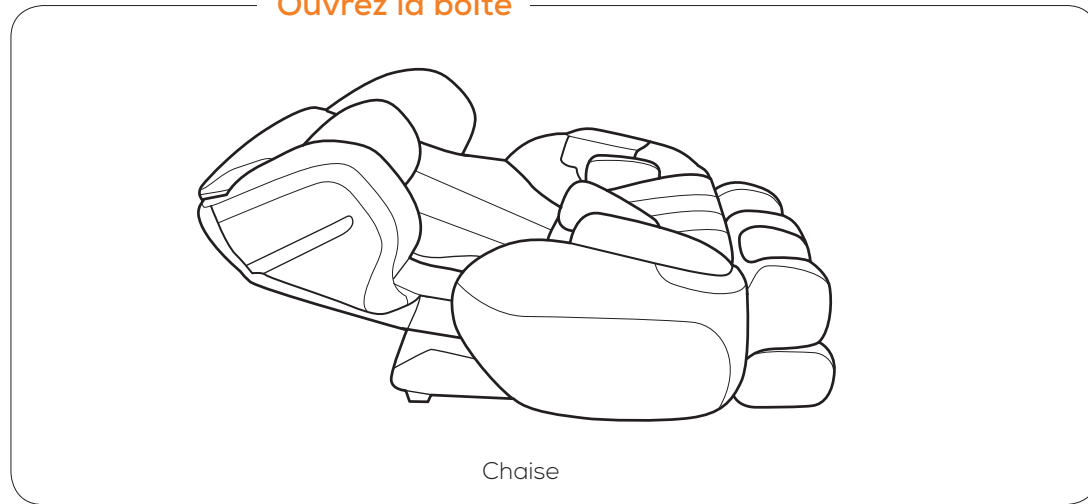

## 1. Mettez-le en marche

Branchez le cordon d'alimentation à une source d'alimentation. Placer l'interrupteur général d'alimentation (à l'arrière du fauteuil) en position de marche (On).

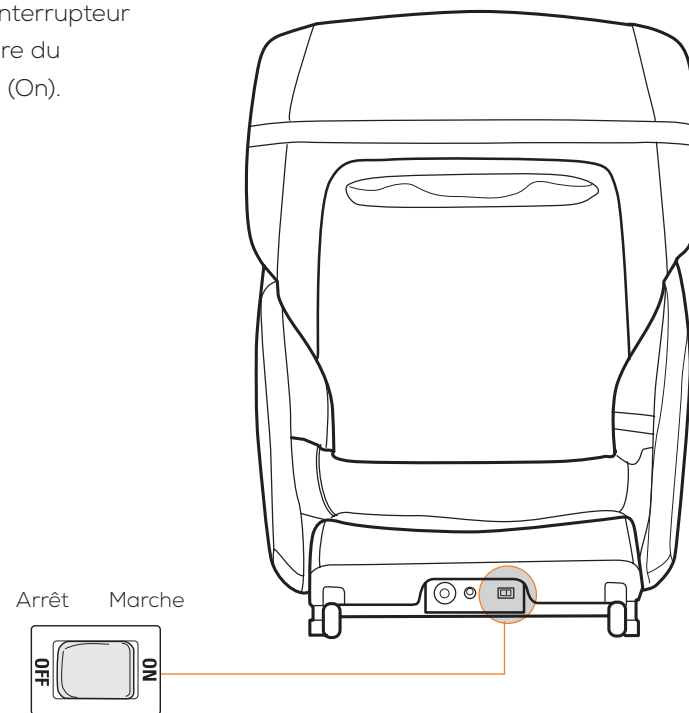

Le fauteuil de massage Human Touch est livré entièrement assemblé.

Il suffit de relever le dossier, de s'asseoir et le tour est joué!

## 2. Relever le dossier

Appuyez sur le bouton d'inclinaison du contrôleur pour relever le fauteuil en position verticale.

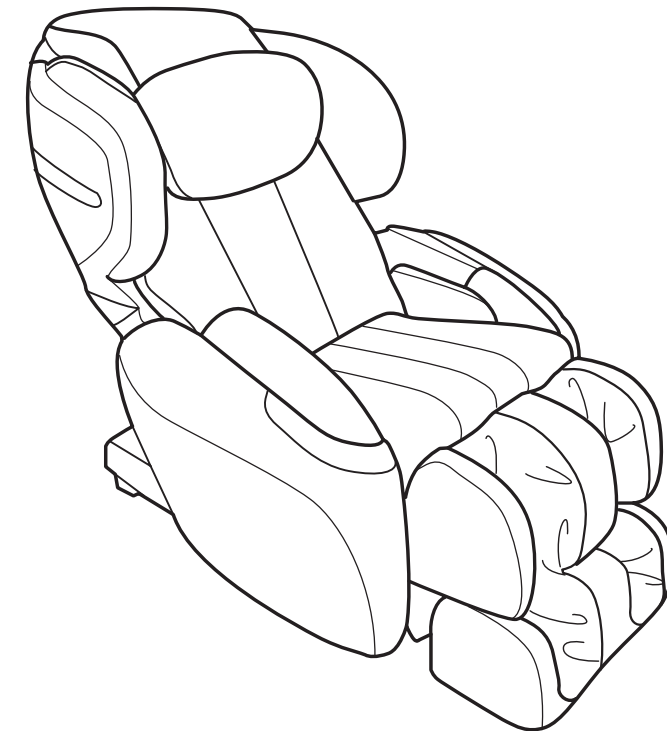
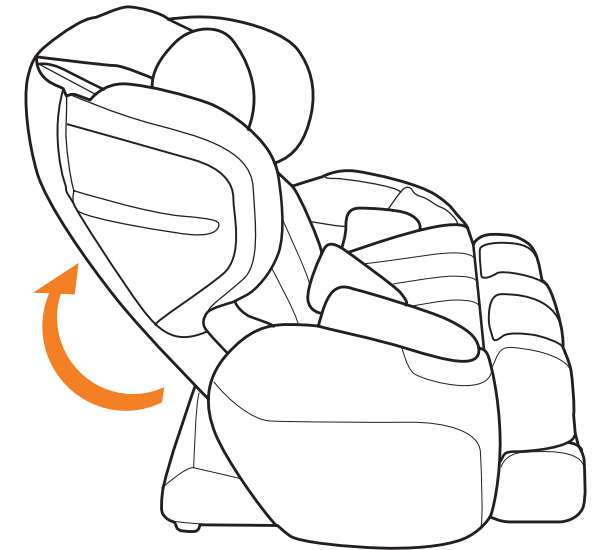
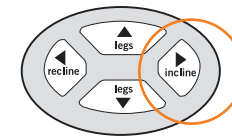

# prenez place

## UTILISER LA COMMANDE À UNE TOUCHE GO TO ZERO®

Appuyer et maintenir enfoncé Go To Zero pour positionner votre corps dans une posture neutre, ce qui soulagera la pression de la tête aux orteils, pour un confort optimal.

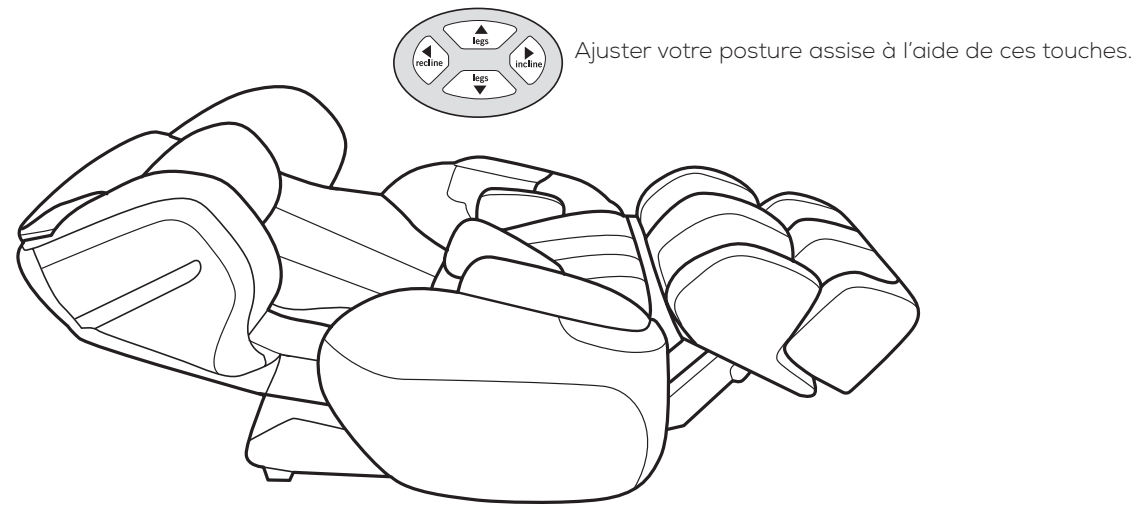

Votre fauteuil de massage Human Touch est facile d'emploi! Prenez place et ajustez l'inclinaison à l'angle désiré. Vous vous sentirez mieux avec votre fauteuil de massage Human Touch, grâce au positionnement en apesanteur et à un vaste éventail de techniques de massage sous votre commande. C'est la façon idéale de relaxer et de se détendre.

## ÉPAULES LARGES

Vos épaules sont trop larges? Pousser à l'écart la garniture de dossier de chaque côté du fauteuil pour accéder au bouton de réglage de la largeur des épaules, puis appuyer sur le bouton pour déplacer le panneau de massage des épaules à une position plus large. Pour ramener le panneau à sa position d'origine, il suffit de le pousser vers l'intérieur jusqu'à ce qu'il clique en place.

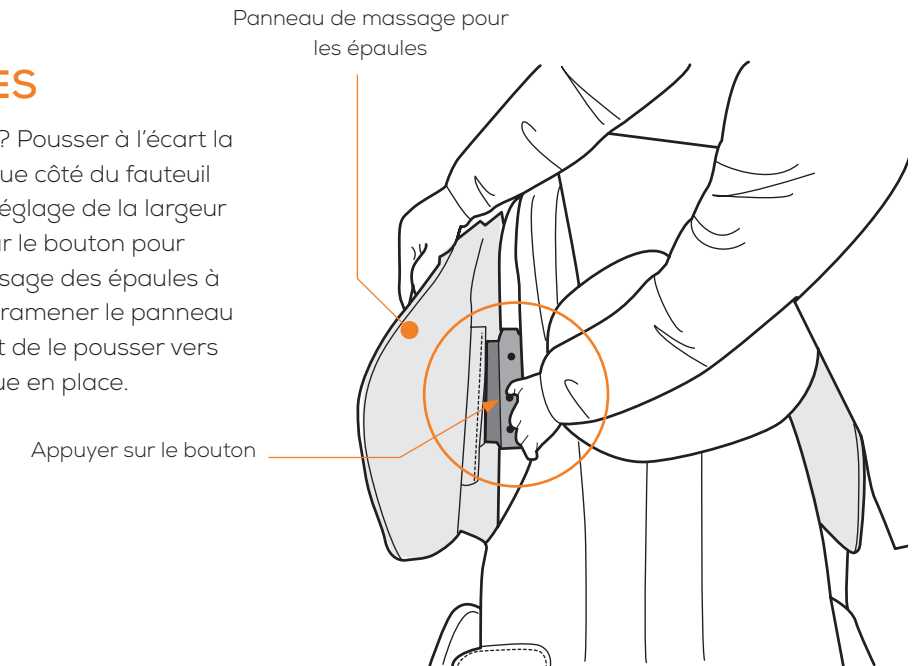

 N'empêchez pas l'inclinaison électrique du dossier ou du repose-pied. N'inclinez pas manuellement le dossier ou le repose-pied. Entraver l'inclinaison électrique causera des dommages permanents au fauteuil.

- Pour une sortie plus aisée, appuyer sur la touche Stop/Restore et la maintenir enfoncée pour ramener le dossier et le repose-pied à leur position d'origine avant de sortir du fauteuil. Assurez-vous que l'espace derrière ou sous le repose-pied est exempt de tout obstacle avant de le rétracter.

## SOULEVER LES COMPARTIMENTS DE MASSAGE DES BRAS

Tirer vers le haut sur les compartiments de massage des bras, des deux côtés du fauteuil. Après avoir sélectionné un massage, placer un bras à l'intérieur de chacun des compartiments de massage.

## DÉPLOYEZ LE MASSEUR DE JAMBES ET PIEDS

Vous avez de longues jambes? Il suffit de pousser vos pieds au fond des puits de massage des pieds et des jambes pour étendre le repose-pied dans une position confortable. Lorsque vous retirez vos jambes, le masseur de pieds et des jambes revient automatiquement à la position par défaut.

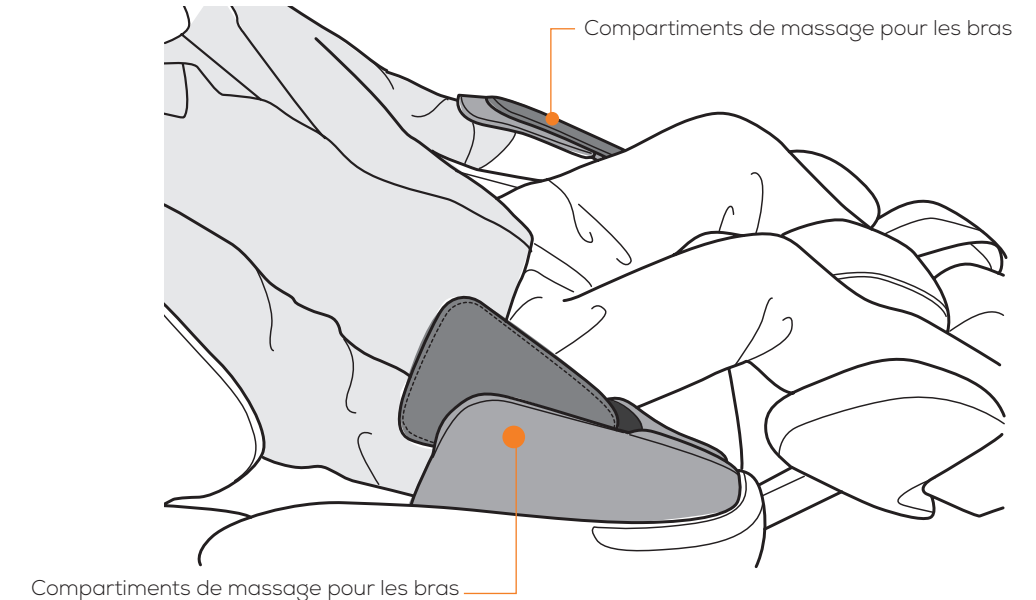
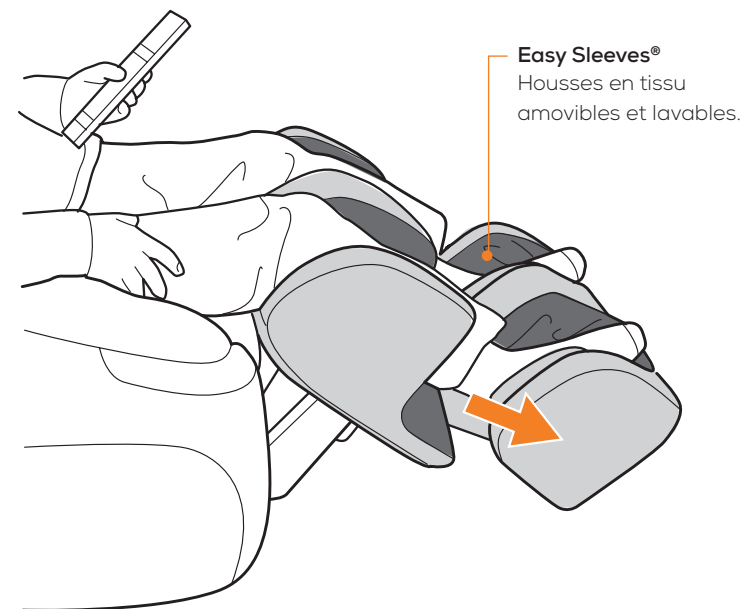

 Ne vous mettez pas debout et ne vous assoyez pas sur le masseur jambes+pieds.

# prenez les commandes

## Avant

**Programmes de massage automatique** – Quatre programmes uniques vous massent automatiquement pendant 15 minutes en utilisant un éventail de modes de massage. Les témoins à DEL correspondants indiquent le mode de massage en cours.

Après avoir sélectionné un programme de massage automatique, le mécanisme de massage automatique détecte l'emplacement de vos épaules pour déterminer votre plage de massage verticale. Vous pouvez omettre ce réglage à l'aide du bouton Range se trouvant sur le côté de la télécommande.

**Posture** – Règle le fauteuil dans une position confortable.

**Calf (Jambes)** – Appuyez ici pour alterner entre deux vitesses fixes de massage des jambes et un programme de massage automatique.

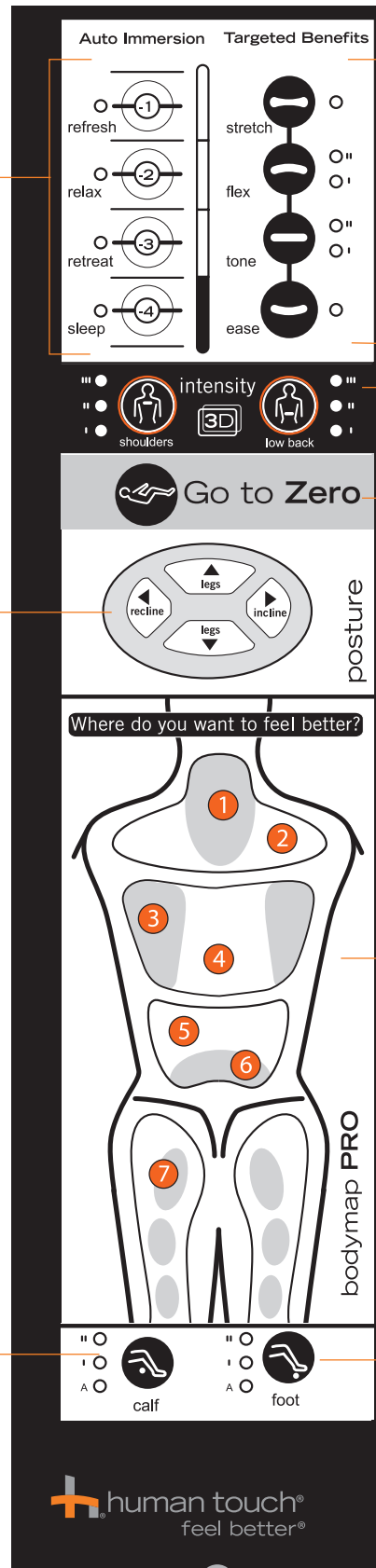

**Avantages du ciblage des muscles** – Vous pouvez personnaliser votre massage à l'aide de quatre modes de massage. (Voir page 26)

**Intensité 3D** – Réglez l'intensité 3D supérieure et inférieure du massage du dos de façon indépendante, de doux (I), à moyen (II), à intense (III).

**Allez à zéro** (One-step press and hold) – (en une seule étape) – Inclinez complètement le dossier et élève le repose-pied pour mettre votre corps en position neutre.

**Bodymap PRO**  
(Voir page 27)

**Foot (Pied)** – Appuyez ici pour alterner entre deux vitesses fixes de massage des pieds et un programme de massage automatique.

À présent, choisissez une technique de massage. Votre fauteuil de massage Human Touch vous permet de personnaliser votre massage grâce à une grande variété de modes de massage. Choisissez un massage parmi trois modes de massage stationnaire et un massage de roulement, ou combinez-les. Utilisez la touche Portée pour personnaliser la portée de votre massage ou les touches Zone et Position pour cibler une région particulière. Vous pouvez également laisser le fauteuil prendre les commandes : choisissez un des quatre programmes de massage automatique, qui alternent entre les modes de massage pour vous offrir quatre expériences uniques. Et n'oubliez l'air chaud apaisant! Peu importe l'usage que vous en ferez, la technologie Human Touch vous offrira un massage optimal et les bienfaits les plus revigorants.

## Côté

**Range (Portée)** – Choisissez parmi sept paramètres pour personnaliser votre plage de massage vertical.

**Width (Largeur)** – Ciblez ou diffusez la pression du massage en sélectionnant le réglage large, moyen ou étroit. Cette fonction peut être utilisée en modes Flex et Relâchement. Sélectionnez la largeur après avoir sélectionné le mode de massage.

**Air chaud au niveau dorsale** – Active l'air chaud lombaire. **REMARQUE** : Après avoir désactivé la chaleur, la DEL s'éteint, mais le ventilateur continue à tourner pour refroidir le dispositif de chauffage. Il ne s'agit pas d'une anomalie.

**Vibration** – Active la vibration des pieds.

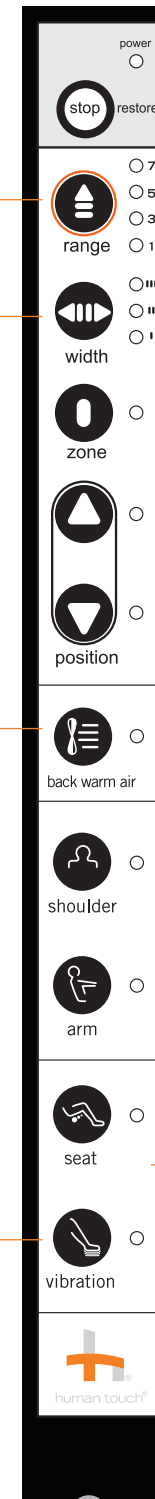

**Stop/Restore** – Appuyez et relâchez immédiatement pour interrompre le massage. Appuyez et maintenez enfoncé pour abaisser le repose-pied et soulever le dossier en position verticale. Appuyez et relâchez pour arrêter le massage et faire revenir le mécanisme de massage dans le haut du dossier.

**Zone (Région)** – Ciblez votre massage sur dans une région de 15 centimètres. Ciblez votre massage dans la région désirée à l'aide des touches d'ajustement de la position.





**Position** – Positionnez la tête de massage à l'endroit désiré du dossier à l'aide de cette touche, dans n'importe quel mode de massage stationnaire. Vous pouvez appuyer sur ces touches avant ou après la sélection du mode de massage.

Activez le massage à l'air des **épaules, des bras et du siège**.

○ Lorsque vous n'utilisez pas la télécommande, rangez-la dans la poche pratique qui se trouve du côté gauche du coussin du siège de manière à ce qu'elle ne dérange pas.

# prenez les commandes

## Comprendre les avantages du ciblage

Avantages du ciblage	Ce qu'il fait	Avantages
<b>Stretch étirement</b>	Votre dos est pétri par de petits mouvements circulaires appliqués de chaque côté de votre colonne vertébrale. 	Cette technique libère des tensions et des douleurs en soulevant et en étirant les muscles. Améliore la circulation sanguine en apportant les nutriments essentiels dans la zone de votre colonne vertébrale.
<b>Flex</b>	Des tapotements rapides alternés le long de la colonne vertébrale stimulent les muscles et les articulations de la région lombaire. Ce massage reproduit la technique de massage à percussion employée en médecine sportive dans le cadre de thérapie musculaire en profondeur. 	Assouplit les articulations de la région lombaire et libère les pressions de la colonne vertébrale, revigorant tout le dos.
<b>Tone tonus</b>	Combine un mouvement de pétrissage circulaire à de rapides tapotements en mode percussion. 	En même temps, soulage vos muscles de leur tension et élimine la pression des articulations, améliore la circulation sanguine et revigore votre dos.
<b>Ease relâchement</b>	Un roulement doux masse le long de votre dos, près de votre colonne vertébrale. 	Réchauffe et relâche vos muscles, préparant votre dos pour un massage plus en profondeur. Ce massage relâche les tensions musculaires, améliore la circulation sanguine et détend le dos.

**FlexGlide®** Technologie de massage orbital en instance de brevet.



Réconfortante, sensible et tellement raffinée, notre nouvelle solution de massage FlexGlide® offre une expérience apaisant le stress comme jamais auparavant. Exempt du pincement et de la friction associés aux fauteuils de massage courants, tout le contour de votre corps est touché de façon thérapeutique par la flexibilité sans précédent et le glissement continu de notre technologie orbitale en instance de brevet FlexGlide®. En peu comme un massothérapeute passant d'un massage sec à un massage chaud avec de l'huile, grâce à l'expérience FlexGlide® vous savourerez le délice de l'ultime relaxation.

## Découvrez l'innovation et la simplicité de la carte corporelle PRO

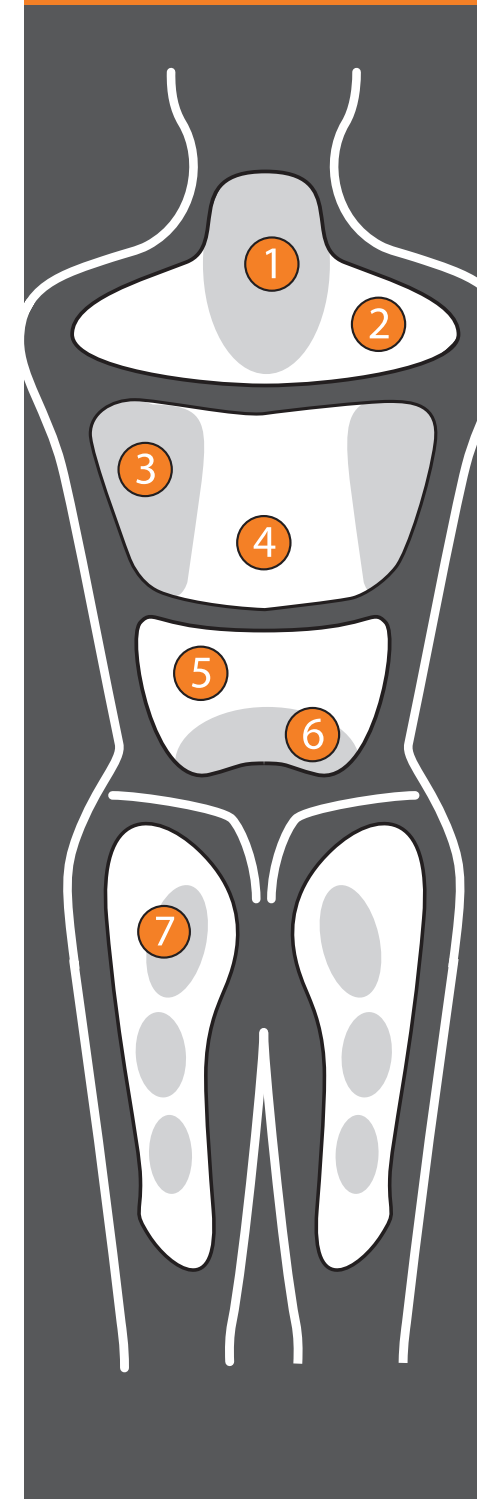

Lorsque vous souffrez d'inconfort dans les muscles et les articulations, vous voulez être soulagé... tout de suite. La carte corporelle PRO de Human Touch le fait. Il suffit de pointer dans la région où vous voulez vous sentir mieux pour recevoir immédiatement en réponse un massage efficace et thérapeutique. Le moteur de massage Human Touch 3D se met automatiquement à la bonne intensité pour soulager vos muscles des pire maux et douleurs. Chaque zone reçoit une séance de massage de sept minutes. Combinez la zone du fessier 7 avec l'une des six autres zones dorsales pour les meilleurs bienfaits pour votre circulation sanguine.

- 1 Soulagez les pressions qui tendent votre cou (retirez l'oreiller).
- 2 Vous avez passé la journée assis au bureau? Soulager le stress logé entre vos épaules.
- 3 Ciblez automatiquement les nœuds sous vos omoplates.
- 4 Soulagez pleinement les muscles du milieu de votre dos.
- 5 Vous avez passé la journée debout? Soulagez complètement le bas de votre dos, sur toute sa surface, jusque sur les côtés.
- 6 Ciblez la zone entourant votre colonne vertébrale, vers les maux et les douleurs de votre région lombaire.
- 7 Le massage à point aérien exclusif améliore la circulation sanguine, soulage la douleur et l'engourdissement de votre fessier. Il est possible de combiner la Zone 7 avec n'importe quelle autre zone.

# soin et entretien

Afin de vous assurer que votre fauteuil fonctionne bien et qu'il conserve une belle apparence, veuillez suivre ces consignes faciles d'entretien.

## MISE EN GARDE :

1. Assurez-vous de débrancher le cordon d'alimentation de la prise murale avant le nettoyage.
2. Nettoyer le boîtier de commande et l'interrupteur à l'aide d'un linge sec seulement. Ne nettoyez jamais le système de commande ou le bouton d'alimentation à l'aide d'un linge humide.
3. Avant de procéder au nettoyage de toute la surface du produit à l'aide d'une solution nettoyante, veuillez à en faire l'essai sur une petite portion camouflée du produit afin de vous assurer qu'elle n'entraîne pas de décoloration.
4. N'utilisez pas de benzène, de diluant ou de solvant pour nettoyer le produit.

## Norme de nettoyage : W

Pour maintenir votre produit Human Touch en état optimal, époussetez-le fréquemment ou passez-y l'aspirateur à l'aide d'une brosse douce. On peut également brosser les produits SoftSuede<sup>MD</sup> à l'aide d'une brosse pour le suède. Seuls les nettoyeurs à l'eau pour meubles conviennent au nettoyage de ce produit. Pour traiter les taches, appliquez localement un shampoing pour meubles ou un détergent moussieux doux.

## Entretien et réparation :

1. La mécanique de ce fauteuil a été conçue et construite afin de ne nécessiter aucun entretien. Aucune lubrification ni entretien périodique ne sont nécessaires.
2. Votre fauteuil ne doit être réparé que par un centre de service agréé.

## Environnement d'utilisation et de rangement :

1. Lorsque le fauteuil ne doit pas être employé sur une longue période, nous vous recommandons d'enrouler le cordon d'alimentation et de placer le fauteuil dans un endroit exempt de poussière et d'humidité.
2. Ne le rangez près d'une flamme ou d'une source de chaleur.
3. N'exposez pas cet appareil aux rayons directs du soleil sur une longue période. Cela pourrait le décolorer ou l'endommager.
4. N'utilisez pas et ne rangez pas votre fauteuil dans des températures extrêmes. Les produits rangés au froid peuvent devoir attendre 48 heures à la température de la pièce avant de bien fonctionner.
5. Le produit doit être utilisé et rangé dans un milieu où le taux d'humidité relative sans condensation varie de 10 % à 80 %. Trop d'humidité endommagera la mécanique.

## Fiche technique\*

Tension de fonctionnement :	110 à 120 volts CA, 60 Hz
Consommation d'énergie :	1,7 A
Dimensions du fauteuil (incliné) :	188 cm (L) x 73,7 cm (l) x 78,7 cm (H)
Poids du produit :	64 kg
Dégagement d'inclinaison requis :	70 mm
Poids de charge maximal :	129,27 kg.

\*La fiche technique est sujette à modifications sans préavis.



human touch®  
**OPUS**

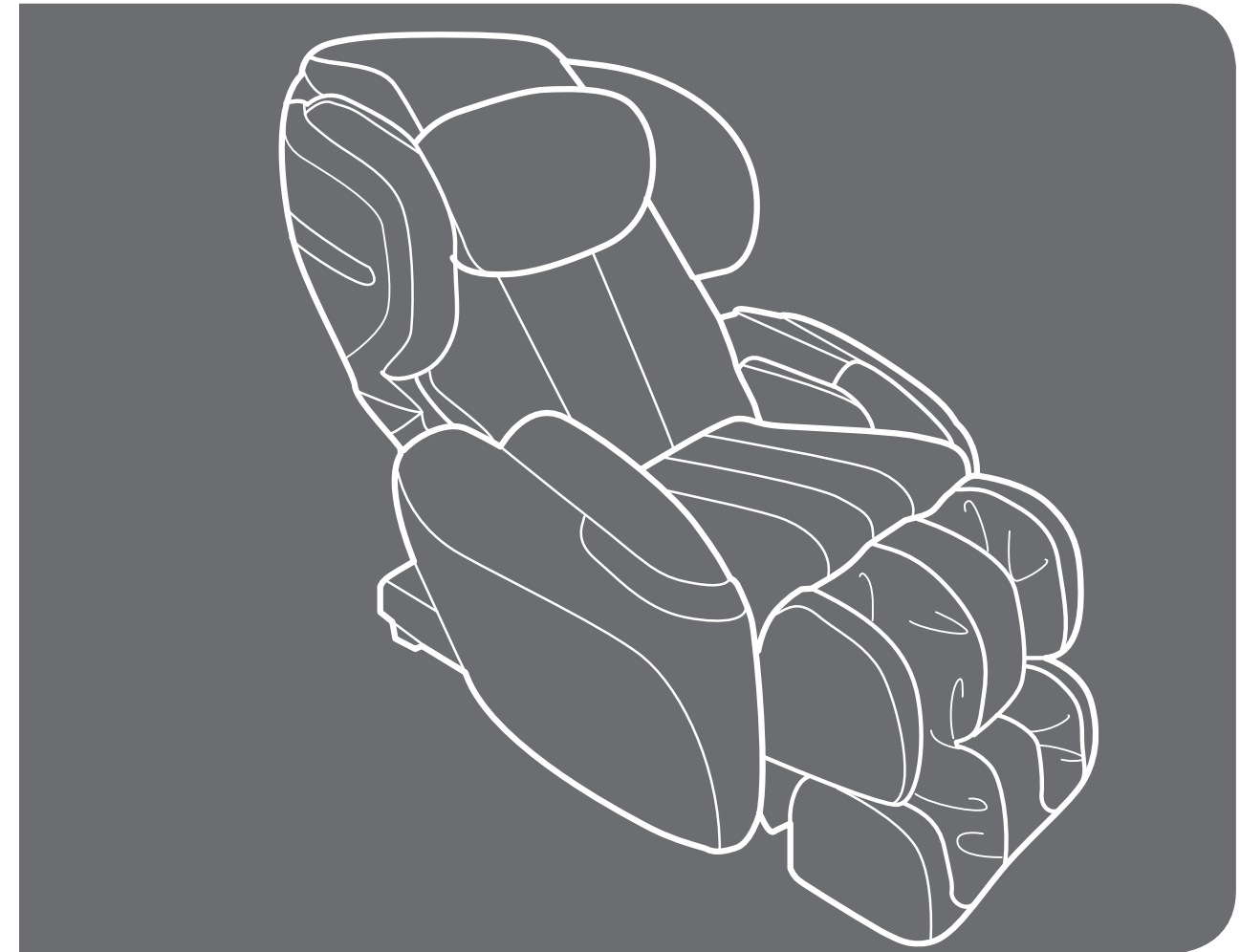

humantouch.com  
855.794.5660



manual de uso y cuidado  
Silla de masaje Human Touch®

Registre su producto **EN LÍNEA** hoy  
[www.humantouch.com/register](http://www.humantouch.com/register)

Registre su producto **EN LÍNEA** hoy  
[www.humantouch.com/register](http://www.humantouch.com/register)



Durante más de 35 años, Human Touch se ha establecido como líder de la industria que cambia las vidas de sus clientes con productos y servicios que los ayudan a sentirse, desempeñarse y vivir en la mejor manera posible. Ofrecemos productos desarrollados en colaboración con la comunidad médica y expertos de la industria, productos que combinan tecnología patentada, artesanía y ergonomía inteligente con un diseño superior para ofrecer alivio terapéutico para todos.

Nuestras sillas de masaje, sillas reclinables Perfect Chair® y un conjunto de soluciones innovadoras en evolución, líderes de la industria, comparten los atributos de facilidad de uso, atención al rendimiento y calidad, y diseño para adaptarse a casi cualquier estilo de vida. Estos atributos son muy apreciados por nuestros clientes y obtienen premios y el reconocimiento de toda la industria. Como resultado, Human Touch permite a la gente a disfrutar de una mayor salud y vitalidad en sus profesiones, actividades y vida cotidiana. Y con una población cada vez más consciente de los beneficios del bienestar, Human Touch extiende su liderazgo de marca y soluciones disponibles para el beneficio de todos.

[humantouch.com](http://humantouch.com)

*Orgullosamente avaladas por:*



Registre su producto en [www.humantouch.com](http://www.humantouch.com) para garantizar que su producto esté en nuestro sistema y simplificar el proceso de garantía, en caso de que la necesite.

©2017 Human Touch®, LLC. Patentes en proceso y derechos de propiedad intelectual vigentes.  
El uso de este producto no garantiza ni implica declaraciones médicas.  
Human Touch es una marca registrada de Human Touch®, LLC.

human touch®  
**OPUS**

Le damos la bienvenida a **human touch®**

La **SILLA DE MASAJES OPUS** ofrece un excelente masaje de cuerpo completo al utilizar la tecnología Human Touch® específicamente diseñada para mejorar lo que usted siente. El motor de masaje 3D Smart FlexGlide® simula las técnicas expertas de los profesionales del masaje, dejándole relajado, con su cuerpo reparado y listo para vivir la vida al máximo. Siéntese, reclínesse hasta la posición de gravedad cero y simplemente apunte el revolucionario control remoto BodyMap PRO® hacia el lugar donde necesita alivio. La silla de masaje Human Touch™ es el puente perfecto entre la tecnología de avanzada y el arte ancestral curativo del masaje. Disfrute de una impresionante selección de características agrupadas en la silla de masaje más moderna, diseñada para cualquier hábitat de lujo. Es un ingrediente clave para una vida equilibrada y lo puede tener justo en su propia casa.

Para garantizar que no olvide ninguna de sus funciones y que la utilizará en forma segura, lea este manual detenidamente. ¡Luego siéntese, relájese y disfrute!

# manténgala en forma segura

## INSTRUCCIONES DE SEGURIDAD IMPORTANTES

Cuando utilice un artefacto eléctrico, debe tener siempre precauciones especiales, incluidas las siguientes:

### Lea todas las instrucciones antes de usar este artefacto.

- PELIGRO:** Para reducir el riesgo de sacudida eléctrica:  
Desconecte siempre este producto del tomacorriente inmediatamente después de usarlo y antes de limpiarlo.
- ADVERTENCIA:** Para reducir el riesgo de quemaduras, incendio, sacudida eléctrica o lesiones personales:
  - No coloque las manos ni los dedos cerca del mecanismo de masaje, ni de los rodillos mientras este producto esté en funcionamiento. Tocar el mecanismo puede producir lesiones causadas por los rodillos que producen un efecto de compresión.
  - Si el cable de alimentación está deteriorado, el fabricante, su agente de servicio o una persona calificada similar debe reemplazarlo para evitar peligros.
  - Un artefacto nunca debe dejarse desatendido mientras esté conectado. Cuando no esté en uso, desconéctelo del tomacorriente antes de colocarlo o retirarle piezas.
  - No lo ponga en funcionamiento bajo una sábana o cojín. Puede ocurrir el calentamiento excesivo y producir un incendio, sacudida eléctrica o lesiones personales.
  - Se requiere su supervisión muy de cerca cuando este artefacto es utilizado por, con o cerca de niños, personas inválidas o discapacitadas. Mantenga a los niños retirados del apoyapies cuando esté extendido (o de otras piezas similares).
  - Utilice este producto solamente para el uso que se describe en este manual. No utilice conexiones no recomendadas por el fabricante.
  - Nunca haga funcionar este artefacto si tiene un cable o enchufe dañado, si no funciona correctamente, si se ha caído o deteriorado, o si ha caído en el agua. Devuelva este producto a un centro de servicio para su revisión y reparación.
  - No hale este artefacto por el cable de alimentación, ni utilice el cable como mango.
  - Mantenga siempre el cable de alimentación alejado de superficies calientes.
  - Nunca haga funcionar este artefacto con los orificios de ventilación obstruidos. Mantenga los orificios de ventilación libres de pelusa, cabellos y cosas por el estilo.
  - Nunca deje caer ni introduzca objetos en ningún orificio o abertura.
  - No se utilice en exteriores.
  - No se utilice en lugares donde se empleen productos en aerosol (spray) o donde se administre oxígeno.
  - Para desconectarlo, apague todos los controles colocándolos en posición OFF y luego retire el enchufe del tomacorriente.
  - No masajee ninguna zona del cuerpo que esté hinchada, inflamada o cubierta con erupciones.
  - No se utilice si presenta dolor en las pantorrillas de causa desconocida.
  - No utilice este producto sobre el piso húmedo o mientras alguna parte del cuerpo esté en contacto con tuberías o tomas de tierra similares.
  - Conecte siempre este artefacto a un tomacorriente debidamente conectado a tierra. Consulte las **INSTRUCCIONES DE PUESTA A TIERRA**.
  - Tenga cuidado al usar las superficies calientes. Pueden causar quemaduras serias. No lo use en zonas de la piel muy sensibles o con problemas de circulación. El uso de calor por niños o personas discapacitadas puede ser peligroso sin la atención de otras personas.
  - No use este producto si escucha ruido más fuerte del sonido normal.
  - No se ponga de pie sobre el artefacto. Úselo solamente sentado.
  - Este artefacto no está destinado para personas (incluidos niños) con discapacidades físicas, sensoriales o mentales, o sin experiencia y conocimientos para el uso de este producto, a menos que la persona responsable por su seguridad le haya instruido o supervisado en el uso de este artefacto. Se debe supervisar a los niños muy de cerca para asegurarse de que no jueguen con este artefacto.

### Precauciones de seguridad

- Se recomienda usar ropa cómoda mientras se utiliza este producto.
- Este producto ha sido diseñado para usarlo en posición relajada. Nunca fuerce ninguna parte del cuerpo hacia el área del espaldar mientras los rodillos estén en movimiento.
- Si siente alguna molestia anormal durante el funcionamiento de este producto, apague la alimentación eléctrica de inmediato y no utilice este producto. Consulte a su médico.
- No se siente sobre el control.
- No hale el cable de CA.
- Cuando utilice este producto después de haberse mantenido almacenado, compruebe que funciona debidamente antes usarlo.
- Compruebe siempre que no haya obstáculos detrás del producto y que haya espacio suficiente para reclinarlo.

### CONSERVE ESTAS INSTRUCCIONES

No intente reparar este producto usted mismo.  
Este producto está diseñado para uso personal en casa. Su uso comercial anula la garantía.

### Instrucciones de puesta a tierra:

Este producto debe estar conectado a tierra. En caso de mal funcionamiento o avería, la puesta a masa ofrece una vía de menor resistencia para la corriente eléctrica para reducir el riesgo de sacudida eléctrica. Este producto está equipado con un cable que tiene un conductor de puesta a tierra del equipo y un enchufe de puesta a tierra. El enchufe se debe conectar a un tomacorriente adecuado que esté correctamente instalado y puesto a tierra, en conformidad con todos los códigos y ordenanzas locales.

- PELIGRO:** La conexión inadecuada del conductor de puesta a tierra del equipo puede resultar en riesgo de sacudida eléctrica. Si no está seguro de que este producto esté correctamente puesto a tierra, consulte con un electricista calificado o con un técnico de servicio. No modifique el enchufe suministrado con el producto. Si no corresponde con el tomacorriente, haga que un electricista calificado le instale un tomacorriente adecuado.

Para todos los productos conectados con un cable con puesta a tierra:

Este producto se usa en circuitos normales de 120 voltios y tiene un enchufe de puesta a tierra similar al enchufe que se muestra en la ilustración (A). Se puede utilizar un adaptador temporal similar al que se muestra en las ilustraciones (B) y (C) para conectar este enchufe a un receptáculo de 2 polos como el que se muestra en la ilustración B, en caso de no tener disponible un enchufe debidamente puesto a tierra. El adaptador temporal se debe utilizar sólo hasta que un electricista calificado instale un tomacorriente debidamente conectado a tierra (ilustración A). La pestaña rígida en forma de oreja, de color verde, o similar, que sale del adaptador se debe conectar a una toma de tierra permanente, como por ejemplo, una tapa de cajetín de tomacorriente debidamente puesta a tierra. Cuando se use el adaptador, se debe asegurar con un tornillo de metal.

### Métodos de puesta a tierra:

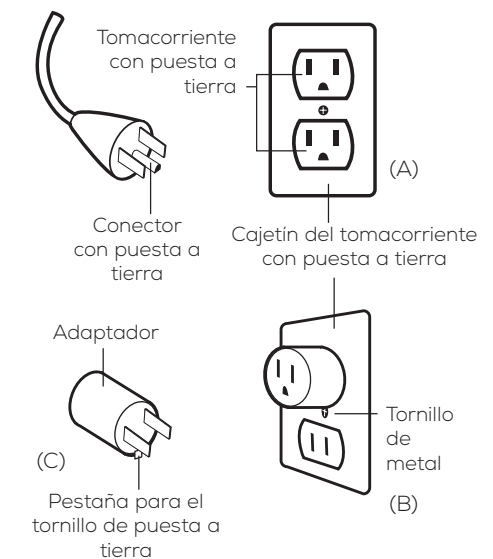

En Canadá no se permite el uso de adaptadores temporales.

**FCC** Este dispositivo cumple con la Parte 15 de las Reglas de la Comisión Federal de Comunicaciones (Federal Communications Commission, FCC). El funcionamiento está sujeto a las dos condiciones siguientes: (1) Este dispositivo no puede causar interferencias perjudiciales, y (2) este dispositivo debe aceptar cualquier interferencia recibida, incluidas interferencias que puedan causar un funcionamiento no deseado.

- ADVERTENCIA:** Este producto está equipado con un protector térmico de restablecimiento. Es una característica de seguridad adicional para protegerle a usted y al producto contra el recalentamiento. Si el producto se detiene repentinamente y no arranca, coloque el interruptor principal ubicado en la parte posterior del producto en posición de apagado (Off) y no ponga el producto en funcionamiento al menos durante 30 minutos. Si no apaga el producto, el producto puede reiniciar el funcionamiento de repente mientras se enfría.

# prepárese

Su silla de masajes Human Touch viene completamente ensamblada. ¡Solo levante el espaldar, siéntese y listo!

## Desenvuelva el producto

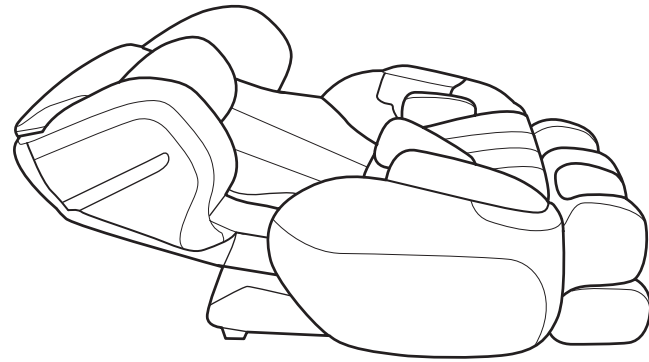

Silla



## 1. Enciéndala

Conecte el cable de alimentación a una fuente de alimentación conectada a tierra. Coloque el interruptor de alimentación principal (ubicado en la parte posterior de la silla) en posición de encendido (On).

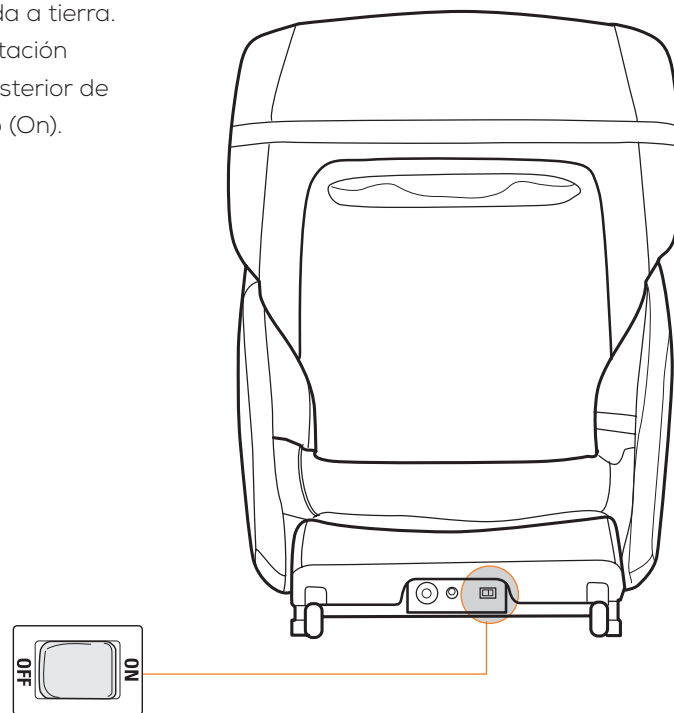

## 2. Levante el espaldar

Use el botón de inclinación del control para levantar la silla a la posición totalmente vertical.

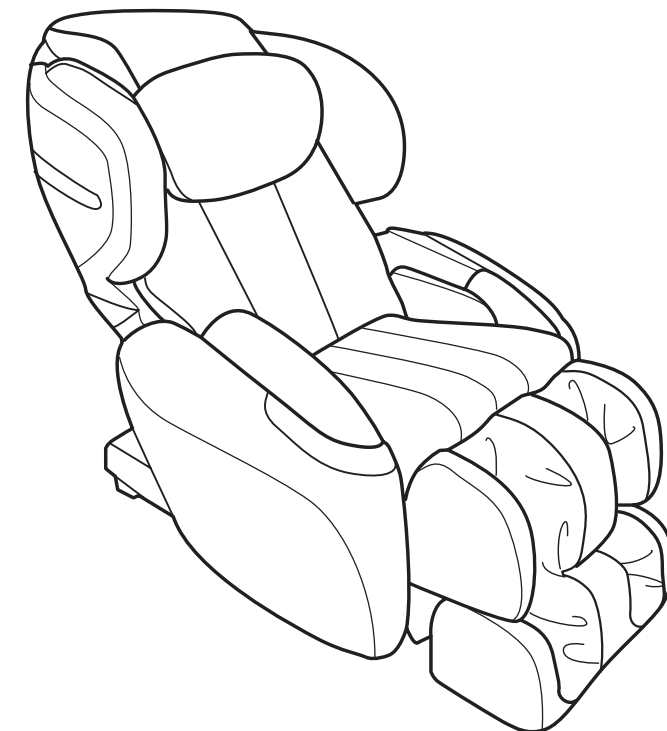
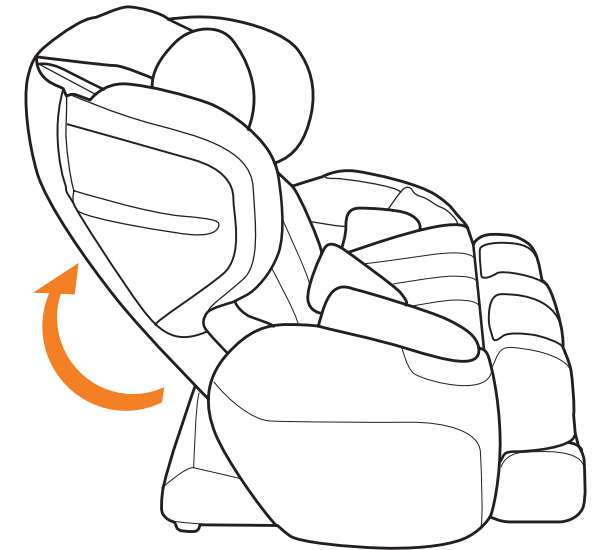
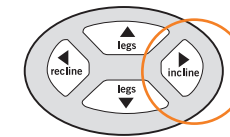



# tome asiento

## USE EL CONTROL DE UN SOLO TOQUE PARA GO TO ZERO®

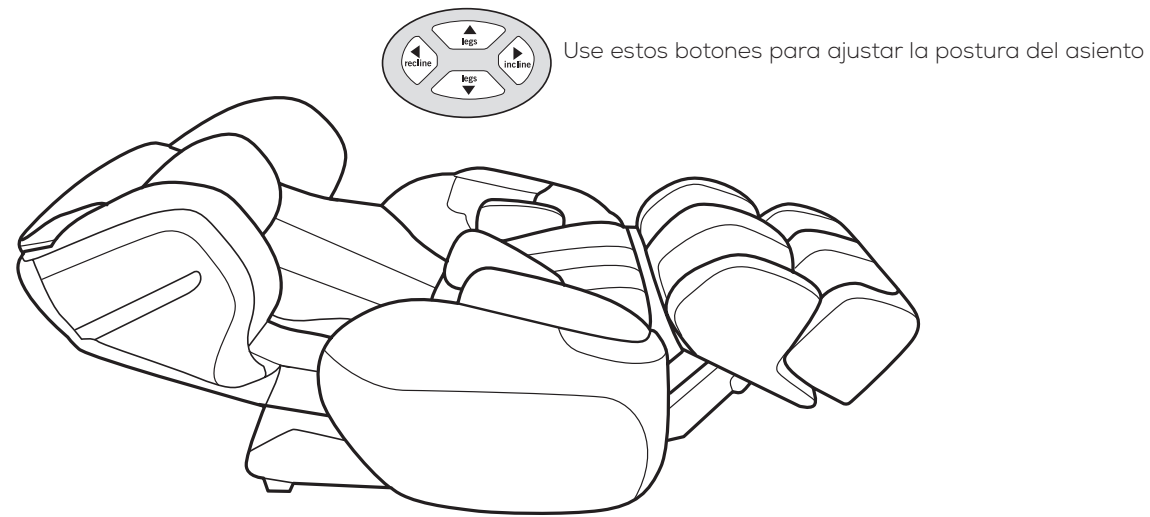
Presione y mantenga presionado Go To Zero para colocar su cuerpo en posición de postura neutra y aliviar la presión de la cabeza a los pies, para mayor comodidad.



 No impida el movimiento automático de inclinación e inclinación del espaldar o el apoyapiés. No intente reclinar o inclinar el espaldar o el apoyapiés manualmente. Si se interfiere con el movimiento automático de inclinación, la silla se dañará de manera permanente.

 Para salir más fácilmente, presione y mantenga presionado el botón Stop/Restore (Detener/Restablecer) para colocar el apoyapiés y el espaldar en sus posiciones iniciales antes de levantarse de la silla.

Asegúrese de que el área por detrás/por debajo del apoyapiés esté libre de obstrucciones antes de cerrar el apoyapiés.

## EXTIENDA EL MASAJEADOR DE PIES Y PANTORRILLAS

¿Tiene piernas largas? Simplemente presione los pies contra la parte inferior de las cavidades del masajeador de pies y pantorrillas para extender el apoyapiés a una posición cómoda. Cuando retire las piernas, el masajeador de pies y pantorrillas regresará automáticamente a la posición predeterminada.

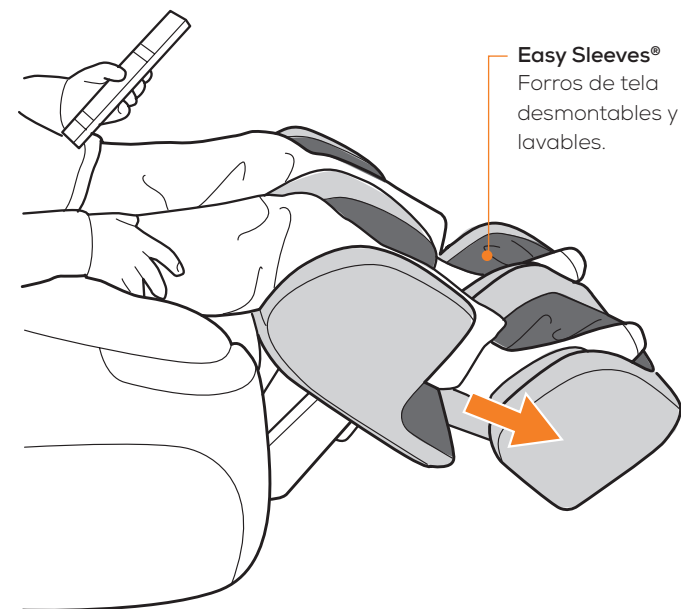

 No se ponga de pie, ni se siente en el masajeador de pies y pantorrillas.

¡Usar la silla de masaje Human Touch es fácil! Solo siéntese y recline la silla a la posición deseada. La silla de masaje Human Touch le ayuda a sentirse mejor, mediante el posicionamiento en gravedad cero y una amplia variedad de técnicas de masaje que usted controla. Es la forma perfecta de relajarse y refrescarse.

## AMPLIAR HOMBROS

¿El ancho de los hombros es muy estrecho? A cada lado de la silla, empuje hacia fuera la tapicería del espaldar para tener acceso al botón de ancho de hombros, después presione el botón para mover el panel del masaje de hombros a la posición más ancha. Para devolver el panel a la posición original, simplemente empuje hacia dentro hasta que se ajuste en su lugar.

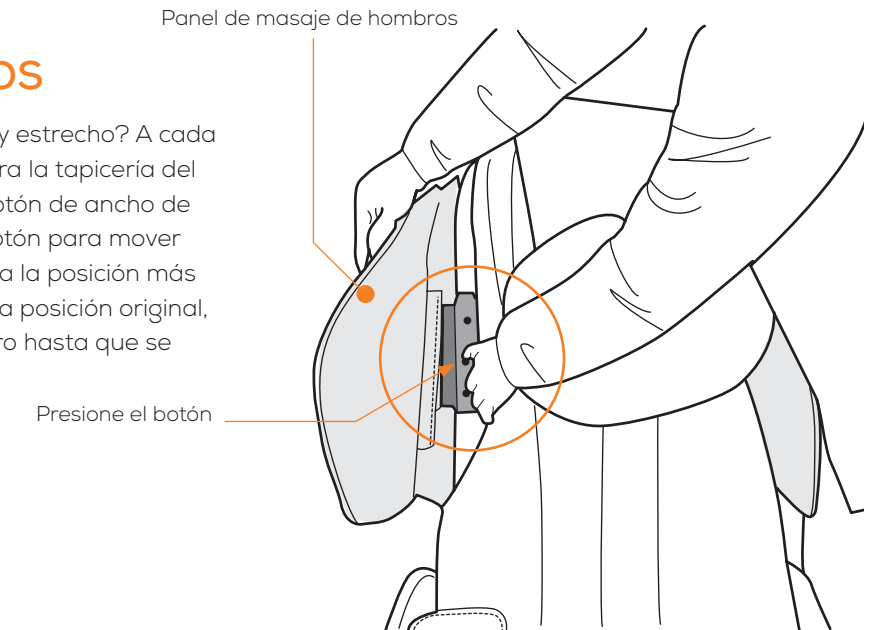

## LEVANTE LAS CAVIDADES DE MASAJE DE LOS BRAZOS

Hale hacia arriba las cavidades de masaje de los brazos a cada lado de la silla. Después de seleccionar un masaje, introduzca los brazos dentro de cada cavidad de masaje.

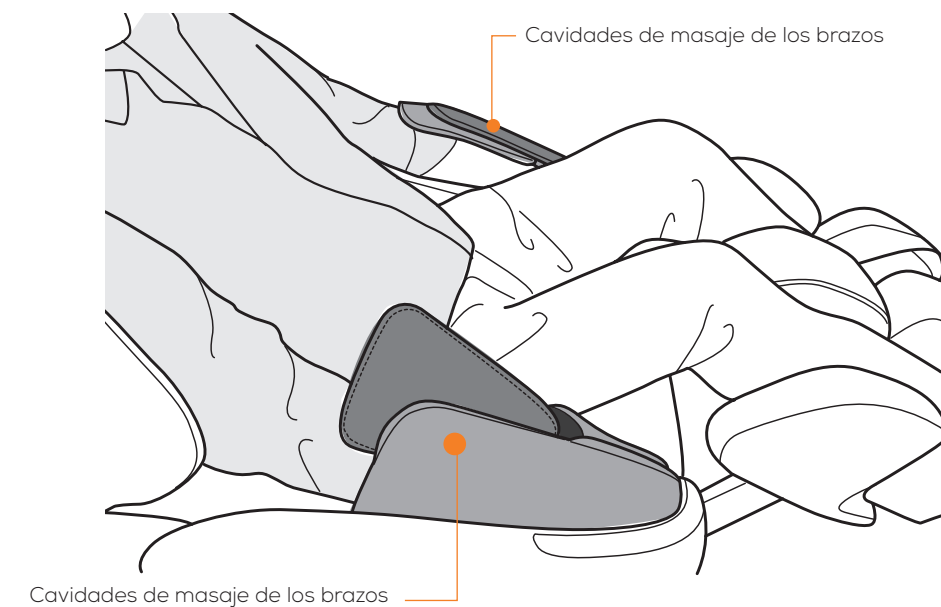

Cavidades de masaje de los brazos

# tome el control

## Frente

### Programas de masaje automático

– Cuatro programas automáticos únicos, que le masajean durante 15 minutos, con una variedad de modos de masaje. Las luces indicadoras LED correspondientes se encienden para indicar cuál modo de masaje se está usando actualmente..

Luego de seleccionar un programa de masaje automático, el mecanismo detectará automáticamente la ubicación de sus hombros para determinar el alcance del masaje vertical. Puede anular esta configuración al utilizar los botones de alcance a un lado del control remoto.

**Postura** – Ajusta la silla a una una postura neutra. posición cómoda.

**Pantorrilla** – Presione para alternar entre dos velocidades fijas de masaje de pantorrillas y un programa de masaje automático.

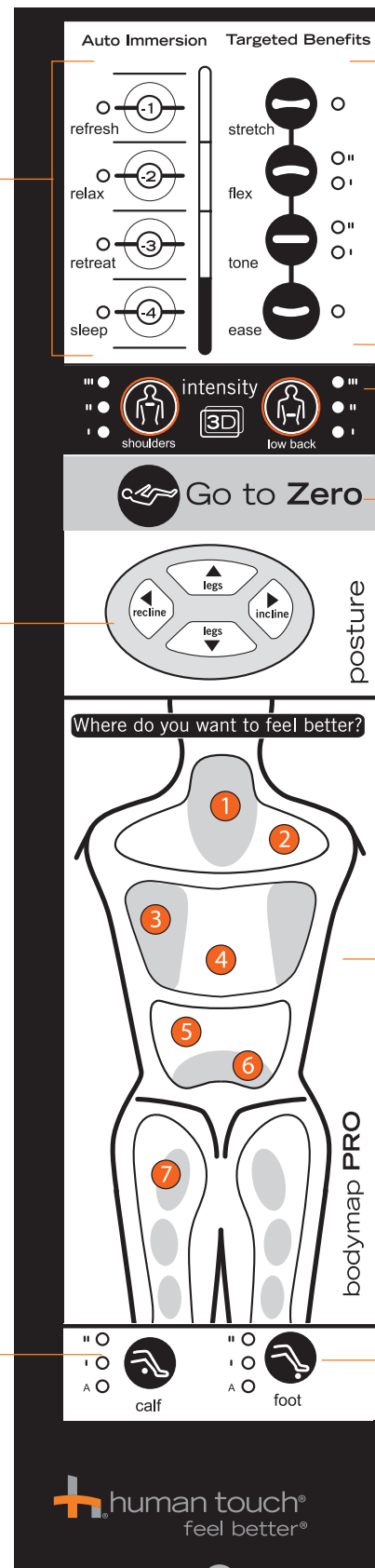

**Beneficios musculares focalizados** – Cuatro modos de masaje le permiten personalizar el masaje.. (Consulte la página 42)

**Intensidad 3D** – Configure la intensidad del masaje 3D de la parte superior e inferior de la espalda en suave (I), medio (II) o intenso (III).

**Go to Zero** (presione y mantenga en un solo paso) – Reclina el espaldar completamente y eleva el apoyapiés y coloca su cuerpo en una postura neutra.

**Bodymap PRO** (Consulte la página 43)

**Pie** – Presione para alternar entre dos velocidades fijas de masaje de pies y un programa de masaje automático.

**Ahora escoja una técnica de masaje.** La silla de masaje Human Touch le permite personalizar su masaje con una variedad de modos de masaje. Escoja entre tres modos de masaje fijos y un masaje por ondulación, o combínelos. Utilice el botón Range (Alcance) para personalizar el alcance de su masaje vertical, o los botones Zone (Zona) y Position (Posición) para asignar el masaje a un área específica. También puede dejar que la silla tome el control: simplemente escoja uno de los cuatro programas de masaje automáticos, que alternan entre los modos de masaje para obtener cuatro experiencias únicas. ¡Y no olvide el aire caliente para alivio! No importa cómo la utilice, la tecnología Human Touch ofrece máxima flexibilidad de masajes y refrescantes beneficios.

## Lateral

**Alcance** – Elija entre siete opciones para personalizar el alcance del masaje vertical.

**Amplitud** – Enfoque o difunda la presión del masaje mediante la selección de la función Amplia, Media o Cerrada. Esta función trabaja con los modos de masaje Flex (Flexible) y Easy (Fácil). Seleccione la programación de la amplitud después de seleccionar un modo de masaje.

**Aire caliente en la espalda** – Activa el calor lumbar con aire caliente. **NOTA:** Después de desactivar el calor, la luz LED se apaga pero el ventilador continúa funcionando para enfriar el calentador. Esto es normal.

**Vibración** – Activa la vibración en los pies.



**Stop/Restore (Detener/Restablecer)** – Presione y suelte para detener el masaje inmediatamente. Presione y mantenga presionado para bajar el apoyapiés y volver a colocar la silla en posición vertical. Presione y suelte para detener el masaje y regresar el mecanismo de masaje a la parte superior del espaldar.

**Zona** – Centra el masaje en un área de 6 pulgadas. Utilice los botones de posición para concentrar el masaje en el área deseada.





**Posición** – Use estos botones en combinación con los modos de masaje fijos para llevar el cabezal de masaje a la posición deseada en el espaldar. Puede presionar este botón antes o después de seleccionar el modo de masaje.

Activa el **masaje de hombros, brazos y el masaje de aire del asiento.**

⦿ Cuando no use el control remoto, manténgalo en su bolsillo conveniente ubicado a la izquierda de la silla, para tenerlo a mano.

# tome el control

## Comprenda los beneficios focalizados

Beneficio focalizado	Lo que hace	Beneficios
<b>Stretch</b>	Masajea la espalda con un movimiento circular pequeño a ambos lados de la columna vertebral simultáneamente. 	Alivia la tensión y el dolor levantando y encogiendo los músculos. Mejora la circulación y ayuda a llevar los nutrientes vitales al área espinal.
<b>Flex</b>	Alterna golpes ligeros rápidos a lo largo de la columna vertebral para estimular los músculos y las articulaciones del área espinal mediante la emulación de la técnica masajeadora de percusión que se utiliza en medicina deportiva para la terapia muscular profunda. 	Flexiona las articulaciones de la columna y alivia la presión de la columna, con lo cual se vigoriza toda el área de la espalda.
<b>Tone</b>	Combina un movimiento circular con golpes ligeros rápidos.  	Alivia la tensión muscular y la presión espinal, mejora la circulación y vigoriza la espalda, todo de una sola vez.
<b>Ease</b>	Combina un movimiento circular con golpes ligeros rápidos. 	Calienta y afloja los músculos y prepara la espalda para un masaje más profundo. Alivia la tensión muscular, mejora la circulación y relaja la espalda.

**FlexGlide®**

Tecnología de masaje orbital en espera de patente.



Relajante, sensible y notablemente lujoso, nuestra nueva solución de masaje FlexGlide® proporciona una experiencia de reducción de estrés totalmente novedosa. Sin los pinzamientos y fricciones asociados a las típicas sillas de masaje, todo el contorno de su cuerpo se beneficia terapéuticamente de la flexibilidad y el deslizamiento continuo sin igual de nuestra tecnología orbital FlexGlide® en espera de patente. Al igual que una masajista que le hace experimentar el cambio del masaje seco a uno cálido con aceites, la experiencia FlexGlide® lo mantendrá disfrutando de la máxima relajación.

## Experimente la innovación y la simplicidad de **Bodymap PRO**

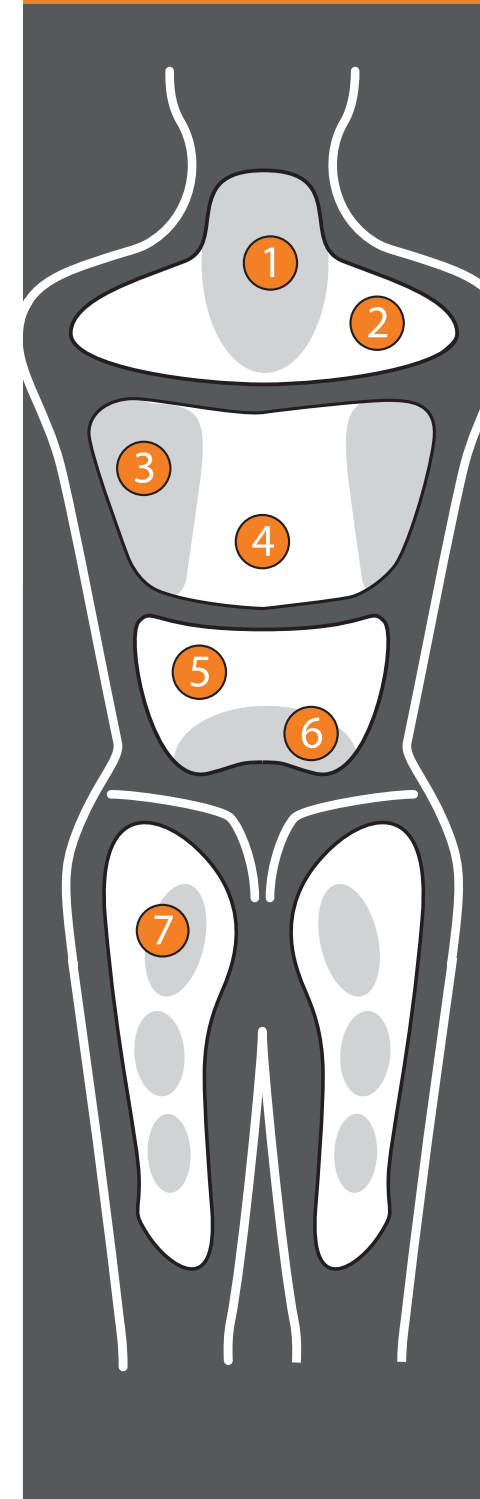

Cuando usted siente molestias musculares y en las articulaciones, usted quiere alivio y lo quiere de inmediato. BodyMap PRO de Human Touch se lo ofrece. Simplemente presione el área donde desea sentirse mejor y reciba de inmediato una experiencia de masaje terapéutico eficaz. El motor de masaje 3D de Human Touch está configurado para ofrecerle automáticamente la intensidad adecuada para aliviar sus dolores y molestias más difíciles. Cada zona ejecuta una función individual de siete minutos. Combine la zona 7 de los glúteos con cualquier otra de las seis zonas de la espalda para recibir beneficios de circulación máximos.

- 1 Alivie esas fuertes tensiones de su cuello (retire el cojín de la cabeza).
- 2 ¿Ha estado sentado en su escritorio todo el día? Alivie el estrés entre sus hombros.
- 3 Enfoque el masaje automáticamente en los nudos bajo las paletas de la espalda.
- 4 Obtenga un alivio generoso para los músculos en la parte media de la espalda.
- 5 ¿Ha estado de pie todo el día? Obtenga un gran alivio en la parte baja de la espalda y hacia los costados.
- 6 Enfóquese, cerca de la columna, en los dolores y malestares de la parte baja de la espalda.
- 7 El exclusivo masaje neumático puntual mejora la circulación, alivia el dolor y el entumecimiento de los glúteos. Puede combinar la Zona 7 con cualquier otra zona.

# cuidado y mantenimiento

Para mantener su producto en funcionamiento y luciendo bien, siga estos pasos simples para su cuidado.

## **ADVERTENCIA:**

1. Asegúrese de desconectar el cable de alimentación del tomacorriente antes de limpiar la silla.
2. Cuando limpie el control o el interruptor de alimentación, utilice solamente un paño seco. Nunca utilice un paño húmedo para limpiar el control ni el interruptor de alimentación.
3. Asegúrese de probar las soluciones limpiadoras en una superficie pequeña no visible del producto para garantizar que el color no se desvanezca antes de usar la solución en toda la superficie del producto.
4. No utilice benceno ni disolventes en su producto.

## **Estándar de código de limpieza: W**

Para mantener su producto Human Touch en óptimas condiciones, limpie el polvo de la silla frecuentemente y/o con una aspiradora de cepillo suave. Los productos SofSuede® también se pueden cepillar con un cepillo para gamuza. Si su producto se ensucia, use solo un limpiador de tapicería a base de agua. Para tratar las manchas, limpie el área manchada con un champú para tapicería o una espuma detergente suave.

## **Mantenimiento y reparación:**

1. La mecánica de este producto está especialmente diseñada y construida para no requerir mantenimiento. No se requiere servicio ni lubricación periódicamente.
2. La silla sólo debe recibir servicio por parte de un centro de servicio autorizado.

## **Almacenamiento:**

1. Cuando no se utilice por un largo período, recomendamos cubrir la silla, enrollar el cable de alimentación y colocar la unidad en un lugar libre de polvo y humedad.
2. No lo conserve cerca del calor, ni de las llamas.
3. No deje este producto expuesto a la luz solar directa por largos períodos de tiempo. Ello puede causar decoloración o daños.
4. No utilice o almacene el producto a temperaturas extremas; si el producto se almacena a bajas temperaturas, puede ser necesario que el producto esté a temperatura ambiente por 48 horas para que funcione correctamente.
5. El producto se debe utilizar y almacenar en un ambiente sin condensación de humedad que oscile entre un 10 y un 80%. La humedad excesiva dañará la mecánica del producto.

## **Especificaciones\***

Voltaje de operación:	CA 110-120 V, 60 Hz
Consumo de energía:	1,7 A
Tamaño de la silla (reclinada):	188 cm La x 74 cm An x 79 cm Al
Peso del producto:	64 kg
Espacio necesario para reclinarla:	70 mm
Peso máximo de carga:	129 kg.

\*Las especificaciones quedan sujetas a cambio sin previo aviso.